



# Betriebsanleitung

## Innenraum-Klimagerät von Daikin



**CTXA15A2V1BW  
FTXA20A2V1BW  
FTXA25A2V1BW  
FTXA35A2V1BW  
FTXA42A2V1BW  
FTXA50A2V1BW**

**CTXA15A2V1BS  
FTXA20A2V1BS  
FTXA25A2V1BS  
FTXA35A2V1BS  
FTXA42A2V1BS  
FTXA50A2V1BS**

**CTXA15A2V1BT  
FTXA20A2V1BT  
FTXA25A2V1BT  
FTXA35A2V1BT  
FTXA42A2V1BT  
FTXA50A2V1BT**

# Inhaltsverzeichnis

<b>1</b>	<b>Über die Dokumentation</b>	<b>2</b>
1.1	Informationen zu diesem Dokument.....	2
<b>2</b>	<b>Über das System</b>	<b>3</b>
2.1	Inneneinheit.....	3
2.2	Über die Benutzerschnittstelle.....	3
2.2.1	Komponenten: Benutzerschnittstelle.....	3
2.2.2	Status: LCD der Benutzerschnittstelle.....	4
2.2.3	Die Benutzerschnittstelle bedienen.....	4
<b>3</b>	<b>Vor der Inbetriebnahme</b>	<b>5</b>
3.1	Benutzerschnittstelle an der Wand befestigen.....	5
3.2	Batterien einlegen.....	5
3.3	Uhr.....	5
3.3.1	Uhr einstellen.....	5
3.4	Helligkeit des Displays der Inneneinheit.....	5
3.4.1	Helligkeit des Displays der Inneneinheit einstellen.....	5
3.5	Stromversorgung einschalten.....	6
3.6	Die eingestellte Position der Inneneinheit ändern.....	6
<b>4</b>	<b>Betrieb</b>	<b>6</b>
4.1	Betriebsbereich.....	6
4.2	Wie und wann bestimmte Funktionen benutzt werden.....	6
4.3	Betriebsart und Temperatur-Sollwert.....	7
4.3.1	Betrieb starten/beenden und die Raumtemperatur festlegen.....	7
4.3.2	Luftdurchsatz.....	7
4.3.3	Luftstromrichtung.....	8
4.3.4	Komfort-Luftstrom und Betrieb mit intelligentem Sensorauge.....	8
4.3.5	Leistungsstarker POWERFUL-Betrieb.....	9
4.3.6	Öko-Betrieb und geräuscharmer Betrieb der Außeneinheit.....	10
4.4	Luftreinigung durch Betrieb des Flash Streamers.....	10
4.4.1	Betrieb von Flash Streamer starten/beenden.....	10
4.5	EIN/AUS-Timer.....	10
4.5.1	Timer-Betrieb AUS starten/beenden.....	11
4.5.2	Timer-Betrieb EIN starten/beenden.....	11
4.5.3	Timer für AUS (OFF) und EIN (ON) kombinieren.....	11
4.6	Wochen-Timer.....	11
4.6.1	Betrieb des Wochen-Timers festlegen.....	12
4.6.2	Reservierungen kopieren.....	12
4.6.3	Reservierungen bestätigen.....	13
4.6.4	Wochen-Timer deaktivieren und erneut aktivieren.....	13
4.6.5	Reservierungen löschen.....	13
4.7	WLAN-Verbindung.....	13
4.7.1	Sicherheitsvorkehrungen bei Benutzung des Drahtlos-Adapters.....	13
4.7.2	Die App Daikin Online Controller installieren.....	13
4.7.3	Drahtlose Verbindung einrichten.....	14
<b>5</b>	<b>Energie sparen und optimaler Betrieb</b>	<b>15</b>
<b>6</b>	<b>Instandhaltung und Wartung</b>	<b>16</b>
6.1	Übersicht: Instandhaltung und Wartung.....	16
6.2	Inneneinheit und Benutzerschnittstelle reinigen.....	17
6.3	Die Frontblende reinigen.....	17
6.4	Die Frontblende öffnen.....	17
6.5	Über den Luftfilter.....	17
6.6	Luftfilter reinigen.....	17
6.7	Titan-Apatit-Desodorier-Filter und Silberpartikelfilter (Ag-Ion-Filter) reinigen.....	18
6.8	Titan-Apatit-Desodorier-Filter und Silberpartikelfilter (Ag-Ion-Filter) auswechseln.....	18
6.9	Die Frontblende schließen.....	18
6.10	Die Frontblende abnehmen.....	18
6.11	Vor längerer Außerbetriebnahme zu beachten.....	19

<b>7</b>	<b>Fehlerdiagnose und -beseitigung</b>	<b>19</b>
7.1	Bei den folgenden Symptomen handelt es sich NICHT um Störungen des Systems.....	20
7.1.1	Symptom: Sie hören ein Betriebsgeräusch, das sich wie fließendes Wasser anhört.....	20
7.1.2	Symptom: Ein blasendes Geräusch ist zu hören.....	20
7.1.3	Symptom: Ein tickendes Geräusch ist zu hören.....	20
7.1.4	Symptom: Ein pfeifendes Geräusch ist zu hören.....	20
7.1.5	Symptom: Ein klickendes Geräusch ist zu hören während des Betriebs oder im Leerlauf.....	21
7.1.6	Symptom: Ein Klapp-Geräusch ist zu hören.....	21
7.1.7	Symptom: Aus einer Einheit tritt weißer Nebel aus (Inneneinheit, Außeneinheit).....	21
7.1.8	Symptom: Das Gerät setzt Gerüche frei.....	21
7.1.9	Symptom: Der Außenventilator dreht sich, während das Klimagerät nicht arbeitet.....	21
7.2	Fehler beseitigen auf Grundlage von Fehlercodes.....	21
7.3	Fehlersuche beim Drahtlos-Adapter.....	22

## 8 Entsorgung 22

# 1 Über die Dokumentation

## 1.1 Informationen zu diesem Dokument

Vielen Dank, dass Sie sich für den Kauf dieses Produkts entschieden haben. Zu beachten:

- Bewahren Sie die Dokumentation zu Referenzzwecken sorgfältig auf.

### Zielgruppe

Endbenutzer



### INFORMATION

Dieses Gerät ist für die Nutzung durch erfahrene oder geschulte Anwender in der Leichtindustrie oder in landwirtschaftlichen Betrieben oder durch Laien in gewerblichen Betrieben oder privaten Haushalten konzipiert.

### Dokumentationssatz

Dieses Dokument ist Teil eines Dokumentationssatzes. Der vollständige Satz besteht aus:

- **Allgemeine Sicherheitsvorkehrungen:**
  - Sicherheitsanweisungen, die Sie vor der Inbetriebnahme Ihres Systems lesen müssen
  - Format: Papier (im Lieferumfang des Innengeräts enthalten)
- **Bedienungsanleitung:**
  - Kurzanleitung mit Hinweisen zur grundlegenden Nutzung
  - Format: Papier (im Lieferumfang des Innengeräts enthalten)
- **Referenzhandbuch für den Benutzer:**
  - Detaillierte schrittweise Anleitungen und Hintergrundinformationen für die grundlegende und erweiterte Nutzung
  - Format: Digitale Dateien unter <http://www.daikineurope.com/support-and-manuals/product-information/>

Neueste Ausgaben der mitgelieferten Dokumentation können auf der regionalen Daikin-Webseite oder auf Anfrage bei Ihrem Monteur verfügbar sein.

Die Original-Dokumentation ist auf Englisch verfasst. Bei der Dokumentation in anderen Sprachen handelt es sich um Übersetzungen des Originals.

## 2 Über das System



### WARNUNG: ENTFLAMMBARES MATERIAL

Das Kältemittel innerhalb der Einheit ist verhalten entflammbar.



### ACHTUNG

Die Inneneinheit enthält ein Funkgerät. Zwischen Benutzer und dem Sendemodul dieses Geräts sollte ein Mindestabstand von 10 cm eingehalten werden.

### 2.1 Inneneinheit



### ACHTUNG

Halten Sie Finger, Stäbe und andere Gegenstände fern vom Lufteinlass und -auslass. Sonst könnten Verletzungen verursacht werden, da sich der Ventilator mit hoher Geschwindigkeit dreht.



### INFORMATION

Der Schalldruckpegel liegt unter 70 dBA.



### WARNUNG

- Auf keinen Fall die Einheit selber ändern, zerlegen, entfernen, neu installieren oder reparieren, da bei falscher Demontage oder Installation Stromschlag- und Brandgefahr bestehen. Wenden Sie sich an Ihren Händler.
- Achten Sie bei unfallbedingtem Auslaufen von Kältemittel darauf, dass es in der Nähe keine offenen Flammen gibt. Das Kältemittel selber ist völlig sicher, nicht toxisch und schwer entflammbar. Aber es wird toxisches Gas erzeugt, wenn es in einem Raum ausläuft, in dem sich die mit Verbrennungsrückständen durchsetzte Abluft von Heizlüftern, Gaskochern usw. befindet. Lassen Sie sich immer von qualifiziertem Kundendienstpersonal bestätigen, dass die undichte Stelle mit Erfolg repariert worden ist, bevor Sie die Einheit wieder in Betrieb nehmen.

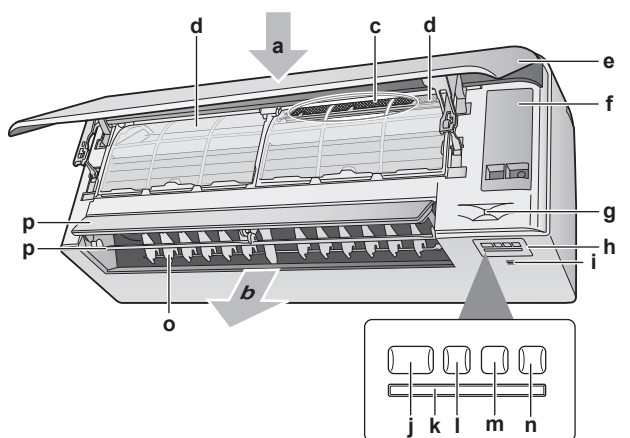

- a Lufteinlass
- b Luftauslass
- c Titan-Apatit-Desodorier-Filter und Silberpartikelfilter (Ag-Ion-Filter)
- d Luftfilter
- e Frontblende
- f Wartungsblende
- g Intelligentes Sensorauge
- h Display
- i Raumtemperatur- und Feuchtigkeitssensor
- j ON/OFF-Taste und Betriebslämpchen (grün)
- k Signalempfänger
- l Timer-Lämpchen (orange)
- m Lämpchen von intelligentem Sensorauge (grün)
- n ON/OFF-Taste für Drahtlos-Adapter
- o Lüftungsschlitze (Flügelblätter vertikal)

p Klappen (Flügelblätter horizontal)

**Hinweis:** Die Positionen von Titan-Apatit-Desodorier-Filter und Silberpartikelfilter (Ag-Ion-Filter) sind auswechselbar.

### EIN/AUS-Taste

Falls die Benutzerschnittstelle fehlt, können Sie mit der EIN/AUS-Taste auf der Inneneinheit den Betrieb ein- und ausschalten. Wenn über diese Tasten der Betrieb gestartet wird, werden folgende Einstellungen benutzt:

- Betriebsart = Automatisch
- Temperatureinstellung = 25°C
- Luftdurchsatz = Automatisch

### 2.2 Über die Benutzerschnittstelle

- **Direkte Sonneneinstrahlung.** Die Benutzerschnittstelle NICHT an einer Stelle platzieren oder ablegen, wo sie direkter Sonnenbestrahlung ausgesetzt ist.
- **Staub.** Durch Staub auf dem Signalsender oder Empfänger wird die Signalstärke und dadurch der Empfang geschwächt. Den Staub mit einem weichen Tuch entfernen.
- **Leuchtstoffleuchten.** Befinden sich Leuchtstoffleuchten im Raum, kann das die Signalkommunikation verhindern. Wenden Sie sich bei diesem Fall an Ihren Installateur.
- **Andere Geräte.** Falls andere Geräte auf die Signale der Benutzerschnittstelle reagieren, stellen Sie die anderen Geräte weiter weg oder wenden Sie sich mit diesem Problem an Ihren Installateur.
- **Vorhänge.** Stellen Sie sicher, dass die Signale zwischen Einheit und Benutzerschnittstelle NICHT durch Vorhänge oder andere Objekte blockiert werden.



### HINWEIS

- Die Benutzerschnittstelle NICHT fallen lassen.
- Die Benutzerschnittstelle NICHT nass werden lassen.

#### 2.2.1 Komponenten: Benutzerschnittstelle

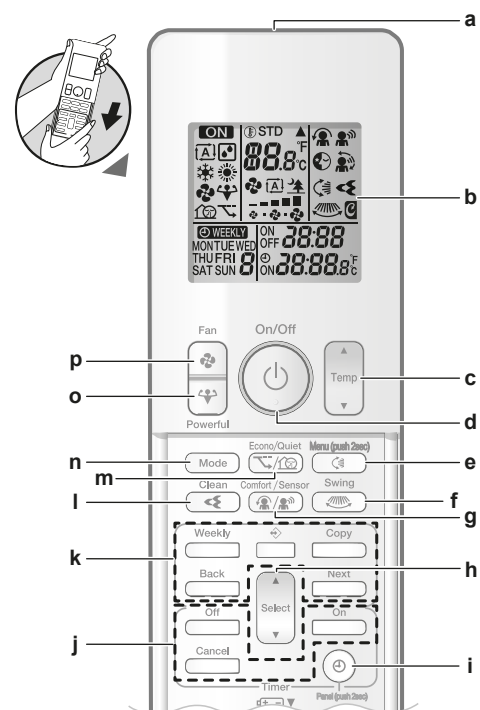

- a Signalsender
- b LCD-Display
- c TEMP-Taste (Temperatureinstellung)

## 2 Über das System

- d EIN/AUS-Taste
- e Taste für vertikales Schwenken und Menü (2 Sekunden lang drücken)
- f Swing-Taste für horizontales Schwenken
- g Taste für Luftstrom-Komfort-Modus und Betrieb mit intelligentem Sensorauge
- h Select-Taste zum Auswählen
- i Taste für Uhrzeit und Blende öffnen (2 Sekunden lang drücken)
- j Tasten für EIN/AUS-Timer-Betrieb
- k Tasten für Wochen-Timer-Betrieb
- l Streamer
- m Taste für Öko- / geräuscharmer Betrieb Außeneinheit
- n Modus-Taste
- o POWERFUL-Taste (Leistungsstark)
- p Ventilator-Taste







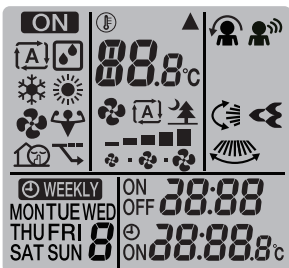



### INFORMATION

 benutzen (2 Sekunden lang gedrückt halten), um die Frontblende zu öffnen, wenn Sie die Luftfilter reinigen wollen. Siehe "6.4 Die Frontblende öffnen" auf Seite 17.

### 2.2.2 Status: LCD der Benutzerschnittstelle



Symbol	Beschreibung
	Betrieb ist aktiv
	Betriebsart = Automatisch
	Betriebsart = Entfeuchten
	Betriebsart = Heizen
	Betriebsart = Kühlen
	Betriebsart = Nur Ventilator
	Betriebsart Leistungsstark ist aktiv
	Öko-Betrieb ist aktiv
	Geräuscharmer Betrieb der Außeneinheit ist aktiv
	Die Inneneinheit empfängt Signale der Benutzerschnittstelle
	Aktuelle Temperatureinstellung
	Luftdurchsatz = Automatisch
	Luftdurchsatz = Inneneinheit still
	Luftdurchsatz = Hoch
	Luftdurchsatz = Mittelhoch
	Luftdurchsatz = Mittel
	Luftdurchsatz = Mittelniedrig

Symbol	Beschreibung
	Luftdurchsatz = Niedrig
	Komfort-Betrieb ist aktiv
	Intelligentes Sensorauge ist aktiv
	Automatisches vertikales Schwenken ist aktiv
	Automatisches horizontales Schwenken ist aktiv
	Streamer ist aktiv
	Timer EIN ist in Kraft
	Timer AUS ist in Kraft
	Wochen-Timer ist aktiv
	Wochentag
	Aktuelle Uhrzeit

### 2.2.3 Die Benutzerschnittstelle bedienen

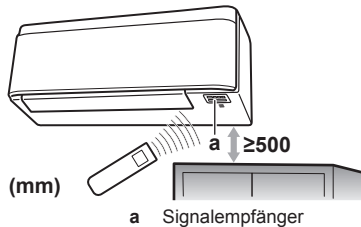

**Hinweis:** Sorgen Sie dafür, dass sich im Bereich von 500 mm unterhalb des Signalempfängers keine Hindernisse befinden. Die Empfangsleistung der Benutzerschnittstelle könnte dadurch beeinflusst werden.

- Den Signalsender in Richtung des Signalempfängers der Inneneinheit halten (maximale Entfernung für die Kommunikation 7 m).

**Ergebnis:** Wenn die Inneneinheit ein Signal von der Benutzerschnittstelle empfängt, wird ein Ton ausgegeben:

Ton	Beschreibung
Piep-piep	Der Betrieb startet.
Piep	Einstellung wird geändert.
Langer Piep	Der Betrieb wird beendet.

### 3 Vor der Inbetriebnahme

#### 3.1 Benutzerschnittstelle an der Wand befestigen

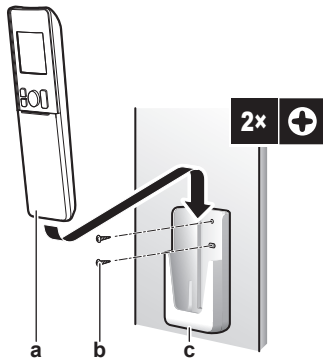

- a Benutzerschnittstelle
- b Schrauben
- c Benutzerschnittstellenhalter

- 1 Wählen Sie einen Platz, von wo aus die Signale die Einheit erreichen.
- 2 Bringen Sie den Halter mit Schrauben an der Wand oder an einem ähnlichen Objekt an.
- 3 Hängen Sie die Benutzerschnittstelle auf den Benutzerschnittstellenhalter.

#### 3.2 Batterien einlegen

Die Batterien halten ungefähr 1 Jahr lang.

- 1 Die vordere Abdeckung entfernen.
- 2 Beide Batterien zugleich einlegen.
- 3 Die vordere Abdeckung wieder anbringen.

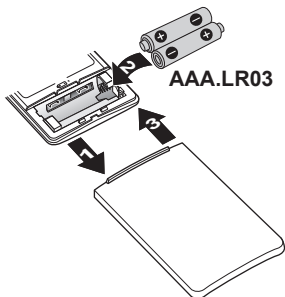

#### 3.3 Uhr

Ist die interne Uhr der Inneneinheit NICHT auf die korrekte Uhrzeit gestellt, können der Timer für EIN und AUS und der Wochen-Timer NICHT pünktlich funktionieren. Die Uhr muss neu eingestellt werden:

- Nachdem der Hauptschalter auf AUS geschaltet worden ist.
- Nach einem Stromausfall.
- Nachdem die Batterien der Benutzerschnittstelle ausgewechselt worden sind.

##### 3.3.1 Uhr einstellen

**Hinweis:** MON, ☉ und 0:00 blinken, wenn die Uhrzeit NICHT eingestellt worden ist.

- 1 Auf ☉ drücken.  
**Ergebnis:** MON und ☉ blinken

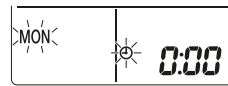

- 2 Auf oder drücken, um den aktuellen Wochentag einzustellen.

**Hinweis:** Wird oder gedrückt gehalten, wird die Zeiteinstellung rasch vorwärts bzw. rückwärts gestellt.

Anzeige	Wochentag
MON	Montag
TUE	Dienstag
WED	Mittwoch
THU	Donnerstag
FRI	Freitag
SAT	Samstag
SUN	Sonntag

- 3 Auf ☉ drücken.

**Ergebnis:** ☉ blinkt.

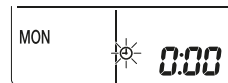

- 4 Um die korrekte Uhrzeit einzustellen, auf oder drücken.

- 5 Auf ☉ drücken.

**Ergebnis:** Der Einstellvorgang ist abgeschlossen. . blinkt.

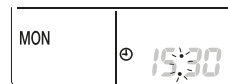

#### 3.4 Helligkeit des Displays der Inneneinheit

Sie können die Helligkeit des Inneneinheit-Displays nach Wunsch einstellen oder das Display auf AUS schalten.

##### 3.4.1 Helligkeit des Displays der Inneneinheit einstellen

- 1 mindestens 2 Sekunden lang drücken.

**Ergebnis:** Auf dem Display wird das Menü angezeigt. blinkt.

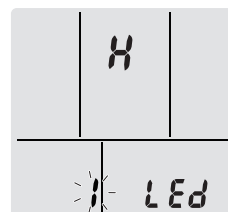

- 2 Auf drücken.

- 3 Auf oder drücken, um die Einstellung in folgender Reihenfolge zu ändern:



...blinkt	Helligkeit ist...
H	Hoch
L	Niedrig
of	Aus

## 4 Betrieb

- 4 Auf  drücken, um die ausgewählte Einstellung zu bestätigen.

**Ergebnis:** Die Einstellung der Helligkeit wird geändert.

**Hinweis:** Nach 60 Sekunden zeigt das Display wieder automatisch die Standardanzeige. Um eher zur Standardanzeige zurückzukehren, zwei Mal auf  drücken.

### 3.5 Stromversorgung einschalten

- 1 Den Hauptschalter einschalten.



**Ergebnis:** Die Klappe der Inneneinheit öffnet und schließt, um die Referenzposition festzulegen.



### 3.6 Die eingestellte Position der Inneneinheit ändern

Stellen Sie die Position der Inneneinheit so ein, dass der Luftstrom nicht direkt gegen die Wand gerichtet wird.

- 1  mindestens 2 Sekunden lang drücken.

**Ergebnis:** Auf dem Display wird das Menü  angezeigt.

- 2  oder  drücken, um die Menüanzeige auf  zu ändern.



**Ergebnis:** Auf dem Display wird das Menü  angezeigt.  blinkt.





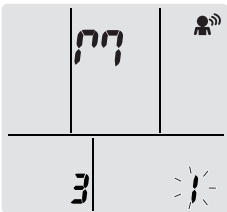



- 3 Auf  drücken, um das Menü auszuwählen.

**Ergebnis:**  blinkt.

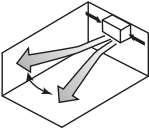

- 4 Auf  oder  drücken, um die Einstellung in folgender Reihenfolge zu ändern:

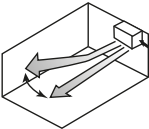

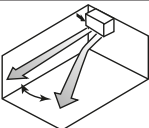
Befindet sich die Einheit...	Symbol	Blinkt	Ergebnis
In der Mitte der Wand (standardmäßige Werkseinstellung)			
≤500 mm von der Wand rechts entfernt			
≤500 mm von der Wand links entfernt			

**Ergebnis:** Der Bereich des Luftstroms wird angepasst, damit die Luft nicht direkt gegen die Wand strömt.

## 4 Betrieb

### 4.1 Betriebsbereich

Um einen sicheren und effizienten Betrieb zu gewährleisten, sollte das System innerhalb der folgenden Bereichsangaben für Temperatur und Luftfeuchtigkeit betrieben werden.







Betriebsart	Betriebsbereich
Kühlen <sup>(a)(b)</sup>	<ul style="list-style-type: none"> <li>Außentemperatur: -10~46°C</li> <li>Innentemperatur: 18~32°C</li> <li>Luftfeuchtigkeit innen: ≤80%</li> </ul>
Heizen <sup>(a)</sup>	<ul style="list-style-type: none"> <li>Außentemperatur: -15~24°C</li> <li>Innentemperatur: 10~30°C</li> </ul>
Entfeuchten <sup>(a)</sup>	<ul style="list-style-type: none"> <li>Außentemperatur: -10~46°C</li> <li>Innentemperatur: 18~32°C</li> <li>Luftfeuchtigkeit innen: ≤80%</li> </ul>

Bei Betrieb außerhalb des Betriebsbereichs:

- (a) Eine Sicherheitseinrichtung könnte den Betrieb des Systems stoppen.  
 (b) Bei der Inneneinheit könnte Feuchtigkeit kondensieren und abtropfen.

### 4.2 Wie und wann bestimmte Funktionen benutzt werden

Sie können die folgende Tabelle benutzen, um zu bestimmen, welche Funktionen Sie am besten benutzen:

Funktion	Aufgaben
<b>Grundfunktionen</b>	
 Betriebsarten und Temperatur	Das System starten/stoppen und die Raumtemperatur festlegen: <ul style="list-style-type: none"> <li>Einen Raum heizen oder kühlen.</li> <li>Luft zirkulieren lassen, ohne zu heizen oder zu kühlen.</li> <li>Die Luftfeuchtigkeit im Raum reduzieren.</li> <li>Im automatischen Modus werden automatisch eine passende Temperatur und die Betriebsart gewählt.</li> </ul>
 +  Luftstromrichtung	Die Luftstromrichtung anpassen (schwenken oder feste Position).
 Luftdurchsatz	Die Luftmenge einstellen, die in den Raum geblasen wird. Geräuscharmen Betrieb aktivieren.
<b>Erweiterte Funktionen</b>	
 Streamer	Aerogene Allergene wie Schimmel, Pollen, adjuvante Substanzen, Viren, Bakterien usw. entfernen.
 Econo (Öko-Betrieb)	Das System benutzen, wenn gleichzeitig auch andere viel Strom brauchende Geräte laufen. Strom sparen.



Funktion	Aufgaben
Außeneinheit im geräuscharmen Modus betreiben	Das Betriebsgeräusch der Außeneinheit reduzieren. Beispiel: Nachts.
Komfort	Die Luftstromrichtung automatisch anpassen, um die Luft im Raum wirkungsvoller abzukühlen oder aufzuwärmen.
Intelligentes Sensorauge	Für einen angenehmen Luftstrom sorgen, der NICHT direkt auf Personen gerichtet ist. Energie sparen, wenn niemand im Raum ist.
Powerful (Leistungsstark)	Schnelles Heizen oder Kühlen des Raumes.
EIN-Timer +  AUS-Timer	Festlegen, dass sich das System automatisch auf EIN und AUS schaltet.
Wochen-Timer	Festlegen, dass sich das System auf Wochenbasis automatisch auf EIN und AUS schaltet.
<b>Zusatzfunktionen</b>	
WLAN-Verbindung	Mit einer Smartphone-App die Einheit bedienen.

### 4.3 Betriebsart und Temperatur-Sollwert

**Wann.** Wählen Sie die Betriebsart und stellen Sie die Temperatur ein, wenn Folgendes Ihre Absicht ist:

- Einen Raum heizen oder kühlen
- Luft zirkulieren lassen, ohne zu heizen oder zu kühlen
- Die Luftfeuchtigkeit im Raum reduzieren

**Was.** Je nach Einstellung des Benutzers arbeitet das System entsprechend.

Einstellung	Beschreibung
Automatisch	Das System heizt einen Raum oder kühlt diesen, damit der Temperatur-Sollwert erreicht wird. Gegebenenfalls wechselt das System automatisch die Betriebsart, um je nach Bedarf zu kühlen oder zu heizen.
Entfeuchten	Das System senkt die Feuchtigkeit im Raum, ohne die Temperatur zu ändern.
Heizen	Das System heizt einen Raum, damit der Temperatur-Sollwert erreicht wird.
Kühlen	Das System kühlt einen Raum, damit der Temperatur-Sollwert erreicht wird.
Ventilator	Das System regelt nur den Luftstrom (Luftdurchsatz und Luftstromrichtung). Das System regelt NICHT die Temperatur.

**Zusätzliche Information:**

- **Außentemperatur.** Die Kühl- oder Heizwirkung sinkt, wenn die Außentemperatur zu hoch oder zu niedrig ist.
- **Enteisungsbetrieb.** Während des Heizbetriebs kann es bei der Außeneinheit zu Eisbildung kommen, sodass dadurch die Heizleistung sinkt. In diesem Fall schaltet das System automatisch auf Enteisung, um das Eis abzutauen. Während der Enteisung wird von der Inneneinheit KEINE warme Luft ausgeblasen.

- **Feuchtigkeitssensor.** Regeln Sie die Feuchtigkeit, indem Sie während des Kühlvorgangs die Feuchtigkeit reduzieren.

#### 4.3.1 Betrieb starten/beenden und die Raumtemperatur festlegen



**ON**: Die Einheit ist in Betrieb.

: Betriebsmodus = Automatisch

: Betriebsmodus = Entfeuchten

: Betriebsmodus = Kühlen

: Betriebsmodus = Heizen

: Betriebsmodus = Nur Ventilator

: Zeigt die eingestellte Temperatur.

- 1 Um die Betriebsart auszuwählen, ein Mal oder mehrmals auf drücken.

**Ergebnis:** Der Betriebsmodus wird in folgender Reihenfolge gewechselt:



- 2 Auf drücken, um den Betrieb zu **starten**.

**Ergebnis:** Auf der LCD-Anzeige werden **ON** und der ausgewählte Modus angezeigt.

- 3 Um die **Temperatur** zu senken oder zu erhöhen, ein Mal oder mehrmals auf oder drücken.

Kühlbetrieb	Heizbetrieb	Automatischer Betrieb	Entfeuchten oder Nur-Ventilator-Betrieb
18~32°C	10~30°C	18~30°C	—

**Hinweis:** In den Modi **Entfeuchten** oder **Nur-Ventilator** ist es nicht möglich, die Temperatur einzustellen.

- 4 Um den Betrieb zu **beenden**, auf drücken.

**Ergebnis:** **ON** verschwindet von der LCD-Anzeige. Das Betriebslämpchen erlischt.

#### 4.3.2 Luftdurchsatz

**Hinweis:** Wenn die Einheit den Temperatur-Sollwert im Modus Kühlen, Heizen oder Automatisch erreicht. Der Ventilator stellt seinen Betrieb ein.

- 1 Auf drücken, um Folgendes auszuwählen:

	Eine von 5 Luftdurchsatzstufen, von "I" bis "V"
	Automatischer Betrieb
	Inneneinheit geräuscharmer Betrieb. Ist der Luftdurchsatz auf "I" gestellt, arbeitet die Einheit leise.

**Hinweis:** In der Betriebsart **Entfeuchten** ist es NICHT möglich, die Luftdurchsatz-Einstellung zu ändern.

#### Luftdurchsatz anpassen

- 1 Auf drücken, um die Luftdurchsatz-Einstellung in folgender Reihenfolge zu ändern:





## 4 Betrieb

### 4.3.3 Luftstromrichtung

**Wann.** Dier Luftstromrichtung kann nach Wunsch festgelegt werden.

**Was.** Je nach Einstellung des Benutzers richtet das System den Luftstrom entsprechend aus (schwenkend oder in eine feste Richtung). Das geschieht durch Bewegen der horizontalen Flügelblätter (Klappen) oder der vertikalen Flügelblätter (Lüftungsschlitze).

Einstellung	Luftstromrichtung
 Automatisches vertikales Schwenken	Bewegt sich nach oben und unten.
 Automatisches horizontales Schwenken	Bewegt sich von einer Seite zur anderen.
 3-D Luftstromrichtung	Bewegt sich gleichzeitig nach oben und unten und von einer Seite zur anderen.
[—]	Bleibt an einer festen Position.

#### ACHTUNG

- Um die Winkel von Klappen und Lüftungsschlitzen einzustellen, IMMER eine Benutzerschnittstelle benutzen. Wenn Sie bei aktivem Schwenkmechanismus von Klappen und Lüftungsschlitzen den Winkel per Hand ändern, wird der Mechanismus beschädigt und wird zerstört.
- Vorsicht also beim Anpassen von Klappen und Lüftungsschlitzen. Hinter dem Luftauslass läuft im Inneren ein Ventilator mit hoher Drehzahl.

**Hinweis:** Der Bewegungsbereich der Klappe variiert je nach Betriebsmodus. Wird während der Schwenkbewegung der Klappe nach oben und unten der Luftdurchsatz auf Niedrig geändert, stoppt die Klappe an der oberen Position.

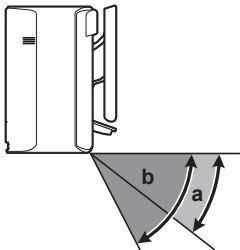



- a Bereich der Klappenbewegung bei Kühlen oder Entfeuchten
- b Bereich der Klappenbewegung bei Heizen oder Nur-Ventilatorbetrieb

### Vertikale Luftstromrichtung anpassen

- Auf  drücken.

**Ergebnis:**  erscheint auf der LCD-Anzeige. Die Klappen (horizontale Flügelblätter) beginnen zu schwenken.

- Um eine feste Position einzustellen, in dem Moment auf  drücken, wenn die Klappen an der gewünschten Position sind.

**Ergebnis:**  verschwindet von der LCD-Anzeige. Daraufhin wird die Bewegung der Klappen gestoppt.

### Horizontale Luftstromrichtung anpassen



- Auf  drücken.



**Ergebnis:**  erscheint auf der LCD-Anzeige. Die Lüftungsschlitze (vertikale Flügelblätter) beginnen zu schwenken.



- Um eine feste Position einzustellen, in dem Moment auf  drücken, wenn die Lüftungsschlitze an der gewünschten Position sind.



**Ergebnis:**  verschwindet von der LCD-Anzeige. Daraufhin wird die Bewegung der Klappen gestoppt.

### 3-D Luftstromrichtung benutzen

- Auf  und  drücken.

**Ergebnis:**  und  erscheinen auf der LCD-Anzeige. Die Klappen (horizontale Flügelblätter) und Lüftungsschlitze (vertikale Flügelblätter) beginnen zu schwenken.

- Um eine feste Position einzustellen, in dem Moment auf  und  drücken, wenn die Klappen und Lüftungsschlitze an der gewünschten Position sind.

**Ergebnis:**  und  verschwinden von der LCD-Anzeige. Daraufhin wird die Bewegung der Klappen und Lüftungsschlitze gestoppt.

### 4.3.4 Komfort-Luftstrom und Betrieb mit intelligentem Sensorauge

Sie können den Komfort-Luftstrom und den Betrieb mit intelligentem Sensorauge unabhängig voneinander oder kombiniert benutzen.

#### Betrieb mit Komfort-Luftstrom

Die Luftstromrichtung wird automatisch angepasst, um die Luft im Raum wirkungsvoller abzukühlen oder aufzuwärmen. Ein direkter Luftstrom von der Einheit ist weniger spürbar.

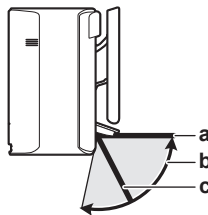

- a Klappenposition bei Kühlen oder Entfeuchten
- b Bereich der Klappenbewegung bei Heizen (vertikaler Laufstrom auf EIN)
- c Klappenposition bei Heizen (vertikaler Laufstrom auf AUS)

#### Bei Kühlen und Entfeuchten

Die Luftstromrichtung wird so angepasst, dass die Luft entlang der Decke verteilt wird.

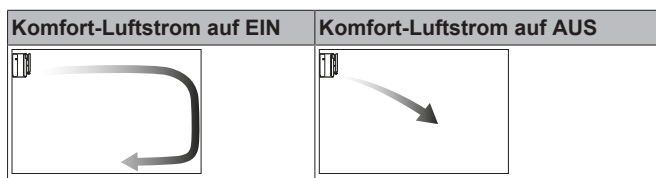

#### Bei Heizen

Die Luftstromrichtung wird so angepasst, dass die Luft entlang des Fußbodens verteilt wird. Die Einheit erkennt die Temperatur im Raum und am Fußboden und wählt automatisch 1 von 3 Luftstromrichtungen.

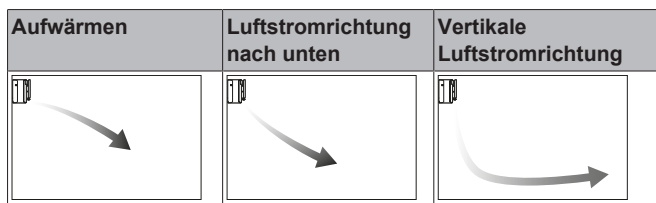



**i INFORMATION**

Wenn Sie den vertikalen Luftstrom deaktivieren wollen (z. B. weil sich unterhalb der Einheit ein Möbelstück oder ein anderes Objekt befindet), lesen Sie ["Vertikalen Luftstrom auf EIN/AUS schalten"](#) auf Seite 9. Ist der vertikale Luftstrom deaktiviert, wird der Luftstrom nach unten gerichtet.

**i INFORMATION**

Die Modi Komfort und Leistungsstark (Powerful) können NICHT gleichzeitig benutzt werden. Die zuletzt gewählt Funktion hat Priorität. Wird automatisches vertikales Schwenken ausgewählt, wird Komfort-Luftstromrichtung außer Kraft gesetzt.

**Vertikalen Luftstrom auf EIN/AUS schalten**

- 1 mindestens 2 Sekunden lang drücken.  
**Ergebnis:** Auf dem Display wird das Menü angezeigt.
- 2 oder drücken, um die Menüanzeige zu ändern.  
**Ergebnis:** Auf dem Display wird das Menü angezeigt.

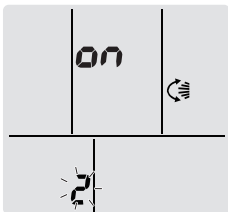

- 3 Auf drücken, um die Einstellung zu ändern.
- 4 Auf oder drücken, um die Einstellung zu ändern.

...blinkt	Vertikale Luftstromrichtung ist...
	auf EIN geschaltet
	auf AUS geschaltet

- 5 Auf drücken, um die ausgewählte Einstellung zu bestätigen.

**Hinweis:** Nach 60 Sekunden zeigt das Display wieder automatisch die Standardanzeige. Um eher zur Standardanzeige zurückzukehren, zwei Mal auf drücken.

**Betrieb mit intelligentem Sensorauge**

Das System erkennt die Bewegung von Menschen und passt Temperatur und Luftstromrichtung automatisch so an, dass der Luftstrom nicht direkt auf Personen gerichtet wird. Wenn über 20 Minuten keine Bewegung erkannt wird, schaltet das System auf Energiesparbetrieb:

Betrieb	Energiesparbetrieb
Heizen	Temperatur sinkt um 2°C.
Kühlen und Entfeuchten	Bei einer Raumtemperatur von: <ul style="list-style-type: none"> <li>• &lt;30°C, wird die Temperatur um 2°C angehoben</li> <li>• ≥30°C, wird die Temperatur um 1°C angehoben</li> </ul>
Nur Ventilator	Luftdurchsatz wird gesenkt.

**Über den Betrieb mit intelligentem Sensorauge**

**! HINWEIS**

- NICHT auf das intelligente Sensorauge schlagen oder darauf drücken. Dies kann zu Funktionsstörungen führen.
- KEINE großen Gegenstände in der Nähe des intelligenten Sensorauges ablegen.

- **Erkennungsbereich.** Bis zu 9 m.
- **Erkennungsempfindlichkeit.** Änderungen je nach Ort, Anzahl der Personen im Raum, Temperaturbereich usw.
- **Erkennungsfehler.** Erkennungsfehler können entstehen durch Haustiere, direkt einfallendes Sonnenlicht, wehende Vorhänge usw.

**Betrieb mit Komfort-Luftstrom und intelligentem Sensorauge starten / beenden**

- 1 oder mehrmals drücken.

**Ergebnis:** Die Einstellung wird in folgender Reihenfolge geändert:



Display	Betrieb
	Komfort-Luftstrom
	Intelligentes Sensorauge
	Komfort-Luftstrom und Betrieb mit intelligentem Sensorauge
—	Beides deaktiviert

**Hinweis:** Benutzen Sie beide Funktionen in Kombination, wenn sich nahe vor der Frontseite der Inneneinheit Personen befinden oder wenn sich zu viele Personen im Raum befinden.

- 2 Um den Betrieb zu beenden, auf drücken, bis beide Symbole von der LCD verschwinden.

**4.3.5 Leistungsstarker POWERFUL-Betrieb**

Bei jeder Betriebsart wird durch diesen Modus schnell die Wirkung von Kühlen/Heizen maximiert. Sie können die maximale Leistung erreichen.

**i INFORMATION**

Die leistungsstarke Betriebsart Powerful KANN NICHT benutzt werden zusammen mit den Modi Econo (Öko), Komfort-Luftstrom, intelligentes Sensorauge und geräuscharmer Betrieb der Außeneinheit. Die zuletzt gewählt Funktion hat Priorität.

Durch die leistungsstarke Betriebsart Powerful wird die Leistung der Einheit NICHT erhöht, wenn diese bereits mit maximaler Leistung arbeitet.

**POWERFUL-Betrieb starten / beenden**

- 1 Auf drücken, um den Betrieb zu starten.



**Ergebnis:** Auf der LCD-Anzeige wird angezeigt. Dieser leistungsstarke Betrieb ist 20 Minuten in Kraft; danach kehrt das System zur vorherigen Betriebsart zurück.

## 4 Betrieb

Modus	Luftdurchsatz
Kühlen/Heizen/Automatisch	<ul style="list-style-type: none"> <li>Um die Kühl- bzw. Heizwirkung zu maximieren, wird die Leistung der Außeneinheit erhöht.</li> <li>Der Luftdurchsatz wird fest auf Maximum gestellt.</li> </ul>
Entfeuchten	<ul style="list-style-type: none"> <li>Die Temperatureinstellung wird um 2,5°C gesenkt.</li> <li>Der Luftdurchsatz wird leicht erhöht.</li> </ul>
Nur Ventilator	Der Luftdurchsatz wird fest auf Maximum gestellt.

- 2 Um den Betrieb zu beenden, auf  drücken.

**Ergebnis:**  verschwindet von der LCD-Anzeige.

**Hinweis:** Der leistungsstarke Betrieb (Powerful) kann nur eingestellt werden, wenn die Einheit läuft. Nach Drücken auf  wird diese Einstellung außer Kraft gesetzt und  wird nicht länger angezeigt.

### 4.3.6 Öko-Betrieb und geräuscharmer Betrieb der Außeneinheit

#### Öko-Betrieb (Econo)

Diese Funktion ermöglicht einen möglichst effizienten Betrieb, indem der Wert für maximale Stromaufnahme begrenzt wird. Diese Funktion ist insbesondere dann nützlich, wenn das Produkt zusammen mit anderen Geräten am selben Stromkreis angeschlossen ist und die Gefahr besteht, dass bei zu hoher Stromaufnahme die Sicherung auslöst.

#### INFORMATION

- Die Modi Öko und Leistungsstark können NICHT gleichzeitig benutzt werden. Die zuletzt gewählt Funktion hat Priorität.
- In der Öko-Betriebsart (Econo) wird die Stromaufnahme der Außeneinheit reduziert, indem die Drehzahl des Verdichters begrenzt wird. Wenn die Stromaufnahme bereits niedrig ist, wird sie durch Öko-Betrieb NICHT weiter reduziert.

#### Geräuscharmer Betrieb der Außeneinheit

Benutzen Sie die Funktion geräuscharmer Betrieb der Außeneinheit, wenn Sie das Betriebsgeräusch der Außeneinheit reduzieren wollen.

**Beispiel:** Nachts.

#### INFORMATION





- Die Modi Leistungsstark (Powerful) und geräuscharmer Betrieb können NICHT gleichzeitig benutzt werden. Die zuletzt gewählt Funktion hat Priorität.
- Die Funktion steht nur zur Verfügung bei Automatischem Betrieb, Kühlen und Heizen.
- Bei geräuscharmem Betrieb der Außeneinheit wird die Umdrehungsgeschwindigkeit des Verdichters reduziert. Wenn die Umdrehungsgeschwindigkeit des Verdichters bereits niedrig ist, erfolgt bei Aktivierung des geräuscharmen Betriebs der Außeneinheit KEINE weitere Reduzierung der Umdrehungsgeschwindigkeit des Verdichters.

### Öko-Betrieb und geräuscharmer Betrieb der Außeneinheit starten/beenden



- 1  oder mehrmals drücken.

**Ergebnis:** Die Einstellung wird in folgender Reihenfolge geändert:



Display	Betrieb
	Econo
	Außeneinheit im geräuscharmen Modus
 + 	Öko-Betrieb und geräuscharmer Betrieb der Außeneinheit
—	Beides deaktiviert

- 2 Um den Betrieb zu beenden, auf  drücken, bis beide Symbole von der LCD verschwinden.

**Hinweis:** Öko-Betrieb (Econo) kann nur eingestellt werden, wenn die Einheit läuft. Nach Drücken auf  wird diese Einstellung außer Kraft gesetzt und  wird nicht länger angezeigt.

**Hinweis:**  bleibt auf der LCD-Anzeige auch dann, wenn Sie die Einheit über die Benutzerschnittstelle oder den ON/OFF-Schalter der Inneneinheit ausschalten.

## 4.4 Luftreinigung durch Betrieb des Flash Streamers

Der Streamer erzeugt Hochgeschwindigkeitselektronen mit hoher Oxidationskraft, durch die schlechte Gerüche und Viren reduziert werden. Zusammen mit dem Titan-Apatit-Desodorier-Filter und den Luftfiltern wird die Raumluft gereinigt.

#### INFORMATION

- Es werden Hochgeschwindigkeitselektronen erzeugt und in die Einheit gezogen, um einen sicheren Betrieb zu gewährleisten.
- Bei Entladen des Streamers kann ein zischendes Geräusch erzeugt werden.
- Wenn die Intensität des Luftstroms abnimmt, kann die Entladung des Streamers vorübergehend eingestellt werden, damit kein Ozongeruch entsteht.

### 4.4.1 Betrieb von Flash Streamer starten/beenden

- 1 Auf  drücken.

**Ergebnis:** Auf der LCD-Anzeige wird  angezeigt, und die Luft im Raum wird gereinigt.

- 2 Wollen Sie den Betrieb stoppen, drücken Sie auf .

**Ergebnis:** Auf der LCD-Anzeige verschwindet , und der Betrieb wird gestoppt.

## 4.5 EIN/AUS-Timer

Die Timerfunktionen sind nützlich, wenn das Klimagerät abends oder morgens automatisch ein- und ausgeschaltet werden soll. Sie können den AUS-Timer (für Ausschalten) und den EIN-Timer (für Einschalten) auch kombiniert einsetzen.

#### INFORMATION

Programmieren Sie den Timer erneut, wenn:

- Die Einheit durch einen Schutzschalter ausgeschaltet worden ist.
- Nach einem Stromausfall.
- Nachdem die Batterien der Benutzerschnittstelle ausgewechselt worden sind.

**i** INFORMATION

Um Timer-Funktionen nutzen zu können, MUSS die Uhr korrekt eingestellt werden. Siehe "3.3.1 Uhr einstellen" auf Seite 5.

**4.5.1 Timer-Betrieb AUS starten/beenden**

- 1 Auf  drücken, um zu starten.

**Ergebnis:** Auf der LCD-Anzeige wird **0:00** angezeigt, das Timer-Lämpchen leuchtet, und OFF blinkt. ☉ und die Anzeige des Wochentags verschwinden von der LCD-Anzeige.



- 2 Auf  oder  drücken, um die Einstellung der Uhrzeit zu ändern.
- 3 Erneut auf  drücken.

**Ergebnis:** OFF und die eingestellte Uhrzeit werden auf der LCD-Anzeige angezeigt.

**Ergebnis:** Das Timer-Lämpchen leuchtet auf.

**i** INFORMATION

Jedes Mal, wenn  oder  gedrückt wird, wird die Zeiteinstellung um 10 Minuten vorgestellt. Bei Niederdrücken der Taste erfolgt eine schnelle Einstellungsänderung.

- 4 Wollen Sie den Betrieb stoppen, drücken Sie auf .

**Ergebnis:** Auf der LCD-Anzeige verschwinden **0:00** und OFF, und das Timer-Lämpchen erlischt. ☉ und der Wochentag werden auf der LCD-Anzeige angezeigt.

**i** INFORMATION

Nach Einstellen des EIN/AUS-Timers wird die Zeiteinstellung im Speicher gespeichert. Die gespeicherte Einstellung geht verloren, wenn die Batterien in der Benutzerschnittstelle ausgewechselt werden.

**Nacht-Modus in Kombination mit AUS-Timer verwenden**

Damit nachts eine angenehme Temperatur zum Schlafen ist, passt das Klimagerät die Temperatureinstellung automatisch an (0,5°C nach oben bei Kühlen, 2,0°C nach unten bei Heizen), sodass übertriebenes Kühlen oder Heizen verhindert wird.

**4.5.2 Timer-Betrieb EIN starten/beenden**

- 1 Auf  drücken, um zu starten.

**Ergebnis:** Auf der LCD-Anzeige wird **6:00** angezeigt, das Timer-Lämpchen leuchtet, und ON blinkt. ☉ und die Anzeige des Wochentags verschwinden von der LCD-Anzeige.



- 2 Auf  oder  drücken, um die Einstellung der Uhrzeit zu ändern.
- 3 Erneut auf  drücken.

**Ergebnis:** ON und die eingestellte Uhrzeit werden auf der LCD-Anzeige angezeigt. Das Timer-Lämpchen leuchtet auf.

**i** INFORMATION

Jedes Mal, wenn  oder  gedrückt wird, wird die Zeiteinstellung um 10 Minuten vorgestellt. Bei Niederdrücken der Taste erfolgt eine schnelle Einstellungsänderung.

- 4 Wollen Sie den Betrieb stoppen, drücken Sie auf .

**Ergebnis:** Auf der LCD-Anzeige verschwinden **6:00** und ON, und das Timer-Lämpchen erlischt. ☉ und der Wochentag werden auf der LCD-Anzeige angezeigt.

**4.5.3 Timer für AUS (OFF) und EIN (ON) kombinieren**

- 1 Um Timer einzustellen, siehe "4.5.1 Timer-Betrieb AUS starten/beenden" auf Seite 11 und "4.5.2 Timer-Betrieb EIN starten/beenden" auf Seite 11.

**Ergebnis:** Auf der LCD-Anzeige werden OFF und ON angezeigt.

**Beispiel:**

Display	Aktuelle Uhrzeit	Einstellung während...	Betrieb
OFF 7:00 ON 14:00	6:00	die Einheit in Betrieb ist.	Stoppt um 7:00 und beginnt um 14:00 Uhr.
		die Einheit NICHT in Betrieb ist.	Beginnt um 14:00.

**Hinweis:** Ist die Timer-Einstellung aktiviert, wird auf der LCD die aktuelle Uhrzeit NICHT angezeigt.

**4.6 Wochen-Timer**

Damit können Sie für jeden Tag der Woche bis zu 4 Uhrzeiten festlegen, zu denen eine Einstellung in Kraft treten soll.

**Beispiel:** Sie können für die Tage von Montag bis Freitag und für das Wochenende unterschiedliche Einstellungen festlegen.

Wochentag	Beispiel-Einstellung								
<b>Montag</b>	<table border="1"> <tr> <td>1 ON</td> <td>2 OFF</td> <td>3 ON</td> <td>4 OFF</td> </tr> <tr> <td colspan="4"> </td> </tr> </table> <p>• Bis zu 4 Einstellungen festlegen.</p>	1 ON	2 OFF	3 ON	4 OFF				
1 ON	2 OFF	3 ON	4 OFF						
<b>Dienstag ~ Freitag</b>	<table border="1"> <tr> <td>1 ON</td> <td>2 OFF</td> <td>3 ON</td> <td>4 OFF</td> </tr> <tr> <td colspan="4"> </td> </tr> </table> <p>• Benutzen Sie die Methode zum Kopieren, wenn die Einstellungen identisch mit denen von Montag sein sollen.</p>	1 ON	2 OFF	3 ON	4 OFF				
1 ON	2 OFF	3 ON	4 OFF						
<b>Samstag</b>	<p>• Keine Timer-Einstellung</p>								
<b>Sonntag</b>	<table border="1"> <tr> <td>1 ON</td> <td>2 OFF</td> <td>3 OFF</td> <td>4 ON</td> </tr> <tr> <td colspan="4"> </td> </tr> </table> <p>• Bis zu 4 Einstellungen festlegen.</p>	1 ON	2 OFF	3 OFF	4 ON				
1 ON	2 OFF	3 OFF	4 ON						

- **EIN-EIN-EIN-EIN-Einstellung.** Ermöglicht, den Betriebsmodus und die Temperatureinstellung festzulegen.
- **AUS-AUS-AUS-AUS-Einstellung.** Für jeden Tag kann nur die Ausschalt-Zeit festgelegt werden.

**Hinweis:** Achten Sie beim Einstellen des Wochen-Timers darauf, die Benutzerschnittstelle in Richtung der Inneneinheit zu halten, sodass Sie den Empfangston hören können. Siehe "2.2.3 Die Benutzerschnittstelle bedienen" auf Seite 4.

## 4 Betrieb

### **i** INFORMATION

Um Timer-Funktionen nutzen zu können, MUSS die Uhr korrekt eingestellt werden. Siehe "3.3.1 Uhr einstellen" auf Seite 5.

### **i** INFORMATION

- Wochen-Timer und EIN/AUS-Timer können NICHT gleichzeitig benutzt werden. Der EIN/AUS-Timer hat Priorität. Der Wochen-Timer wird in Bereitschaft gesetzt, und **WEEKLY** verschwindet von der LCD-Anzeige. Sind EIN/AUS-Timer abgelaufen, wird der Wochen-Timer aktiv.
- Bei aktiviertem Wochen-Timer können Wochentag, EIN/AUS-Timer, Uhrzeit und Temperatur (nur bei EIN-Timer) eingestellt werden. Andere Einstellungen basieren auf der vorherigen Einstellung des EIN-Timers.

### 4.6.1 Betrieb des Wochen-Timers festlegen

- Auf **↔** drücken.

**Ergebnis:** Es werden der Wochentag und die Reservierungsnummer des aktuellen Tages angezeigt.



- Auf **Select** oder **Select** drücken, um den Wochentag und die Reservierungsnummer auszuwählen.
- Auf **Next** drücken.

**Ergebnis:** Der Wochentag ist festgelegt. **WEEKLY** und ON blinken.

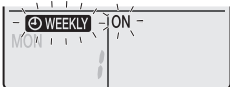

- Durch Drücken von **Select** oder **Select** den Modus auswählen.

**Ergebnis:** Die Einstellung wird in folgender Reihenfolge geändert:



Display	Funktion
ON	Timer für EIN
OFF	Timer für AUS
Leer	Reservierung wird gelöscht

- Auf **Next** drücken.

**Ergebnis:** Der EIN/AUS-Timer wird eingestellt. **WEEKLY** und die Zeitangabe blinken.



**Hinweis:** Um die Rückkehr zur vorigen Display-Anzeige zu bewirken, auf **Back** drücken. Ist Leer ausgewählt, fahren Sie direkt mit Schritt 9 fort.

- Durch Drücken von **Select** oder **Select** die Uhrzeit auswählen. Die Uhrzeit kann im Bereich von 0:00~23:50 Uhr in 10-Minuten-Schritten eingestellt werden.
- Auf **Next** drücken.

**Ergebnis:** Die Uhrzeit wird eingestellt, und **WEEKLY** und die Temperaturanzeige blinken.



**Hinweis:** Um die Rückkehr zur vorigen Display-Anzeige zu bewirken, auf **Back** drücken. Ist AUS-Timer ausgewählt, fahren Sie direkt mit Schritt 9 fort.

- Auf **Select** oder **Select** drücken, um die gewünschte Temperatur auszuwählen.

**Hinweis:** Die Temperatureinstellung wird nur angezeigt beim Einstellen des Wochen-Timers.

- Auf **Next** drücken.

**Ergebnis:** Bei Timer auf EIN werden die Temperatur und die Uhrzeit festgelegt. Bei Timer auf AUS wird die Zeit festgelegt. Das Timer-Lämpchen leuchtet in Orange.

**Ergebnis:** Es wird eine neue Seite zum Reservieren angezeigt.

- Gehen Sie genauso vor wie zuvor, um eine weitere Reservierung vorzunehmen, oder drücken Sie auf **↔**, um den Einstellvorgang abzuschließen.

- Auf **↔** drücken, um die Einstellung abzuschließen.

**Ergebnis:** Auf der LCD-Anzeige wird **WEEKLY** angezeigt.

**Hinweis:** Eine Reservierung kann mit derselben Einstellung auf einen anderen Tag kopiert werden. Siehe "4.6.2 Reservierungen kopieren" auf Seite 12.

### 4.6.2 Reservierungen kopieren

Eine erstellte Reservierung kann auf einen andern Tag kopiert werden. Dann wird der gesamte Inhalt der Reservierung des ausgewählten Wochentages kopiert.

- Auf **↔** drücken.
- Auf **Select** oder **Select** drücken, um den zu kopierenden Wochentag auszuwählen.
- Auf **Copy** drücken.

**Ergebnis:** Dann wird die Reservierung des ausgewählten Wochentages kopiert.

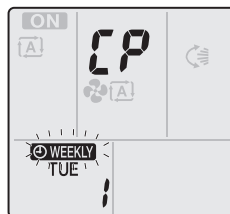

- Auf **Select** oder **Select** drücken, um den Ziel-Wochentag auszuwählen.
- Auf **Copy** drücken.

**Ergebnis:** Die Inhalt der Reservierung wird zum ausgewählten Tag kopiert, und das Timer-Lämpchen leuchtet in Orange.

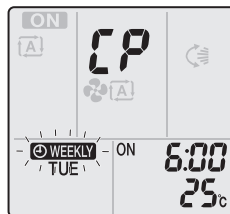

**Hinweis:** Um die Reservierung auf einen weiteren Wochentag zu kopieren, den Vorgang wiederholen.

- Auf **↔** drücken, um die Einstellung abzuschließen.

**Ergebnis:** Auf der LCD-Anzeige wird **WEEKLY** angezeigt.

**Hinweis:** Um die Reservierungseinstellung nach dem Kopieren zu ändern, siehe "4.6.1 Betrieb des Wochen-Timers festlegen" auf Seite 12.



#### 4.6.3 Reservierungen bestätigen

Wenn alle Reservierungen nach Ihren Wünschen festgelegt sind, können Sie diese bestätigen.

- 1 Auf  drücken.

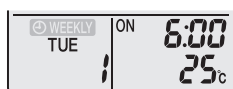
**Ergebnis:** Es werden der Wochentag und die Reservierungsnummer des aktuellen Tages angezeigt.





- 2 Auf  oder  drücken, um Wochentag und die Reservierungsnummer auszuwählen, die bestätigt werden sollen, und um die Reservierungsdetails einzusehen.

**Hinweis:** Um die Reservierungseinstellung zu ändern, siehe "4.6.1 Betrieb des Wochen-Timers festlegen" auf Seite 12.

- 3 Drücken Sie auf , um den Bestätigungsmodus zu beenden.

#### 4.6.4 Wochen-Timer deaktivieren und erneut aktivieren

- 1 Um die Einstellung des Wochen-Timers zu deaktivieren, auf  drücken, während auf dem Display  angezeigt wird.

**Ergebnis:** Auf der LCD verschwindet , und das Timer-Lämpchen leuchtet nicht mehr.

- 2 Um den Wochen-Timer wieder zu aktivieren, erneut auf  drücken.

**Ergebnis:** Es wird der zuletzt festgelegte Modus der Reservierung benutzt.



#### 4.6.5 Reservierungen löschen

##### Eine einzelne Reservierung löschen

Benutzen Sie diese Funktion, um die Einstellung einer einzelnen Reservierung zu löschen.

- 1 Auf  drücken.

**Ergebnis:** Es werden der Wochentag und die Reservierungsnummer angezeigt.

- 2  oder  drücken, um den zu löschenden Wochentag der Reservierung auszuwählen.

- 3 Auf  drücken.

**Ergebnis:** , ON und OFF blinken.

- 4 Auf  oder  drücken und "Leer" auswählen.

**Ergebnis:** Die Einstellung wird in folgender Reihenfolge geändert:



- 5 Auf  drücken.



**Ergebnis:** Die ausgewählte Reservierung wird gelöscht.

- 6 Auf  drücken, um den Vorgang zu beenden.

**Ergebnis:** Die verbleibenden Reservierungen sind aktiv.

#### Eine Reservierung für jeden Wochentag löschen

Benutzen Sie diese Funktion, um die Einstellungen aller Reservierungen für einen Tag in der Woche zu löschen. Steht im Modus Bestätigen oder Einstellung zur Verfügung.

- 1  oder  drücken, um den zu löschenden Wochentag der Reservierung auszuwählen.
- 2  ungefähr 5 Sekunden lang gedrückt halten.

**Ergebnis:** Alle Reservierungen des ausgewählten Tages werden gelöscht.

#### Alle Reservierungen löschen

Benutzen Sie diese Funktion, um die Einstellungen aller Reservierungen alle Tage in der Woche auf einmal zu löschen. Dieses Verfahren kann NICHT im Modus Einstellung benutzt werden.

- 1 Ungefähr 5 Sekunden lang auf  drücken; während die Standard-Anzeige aktiv ist.

**Ergebnis:** Alle Reservierungen werden gelöscht.

### 4.7 WLAN-Verbindung

Der Kunde ist verantwortlich für das Vorhandensein von Folgendem:

- eines Smartphones, Tablets oder eines entsprechenden "Smart-Geräts" mit einem der folgenden Betriebssysteme:
  - Android 4.0.3 oder jünger
  - iOS 7.1.2 oder jünger
- Internetverbindung und Kommunikationsgerät wie Modem, Router usw.
- WLAN-Zugriffspunkt
- Installierte kostenlose App **Daikin Online Controller**

**Hinweis:** Falls die SSID-Nummer angefordert wird und wenn sich der Schlüssel (KEY) auf der Einheit befindet oder beim Zubehör.

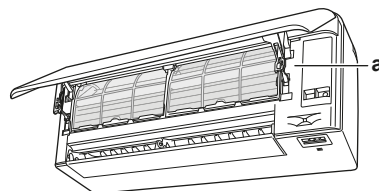

a Etikett mit SSID-Nummer und Passwort

#### 4.7.1 Sicherheitsvorkehrungen bei Benutzung des Drahtlos-Adapters

NICHT benutzen in der Nähe von:

- **Medizinischen Geräten.** Z. B. Personen mit Herzschrittmacher oder Defibrillator. Dieses Produkt könnte elektromagnetische Interferenzen verursachen.
- **Geräte mit automatischer Steuerung.** Z. B. automatische Türen oder Feuerschutzanlagen. Dieses Produkt könnte Fehlreaktionen der Geräte oder Anlagen verursachen.
- **Mikrowellenherd.** Die LAN-Kommunikation könnte dadurch beeinträchtigt werden.

#### 4.7.2 Die App Daikin Online Controller installieren

- 1 Öffnen:
  - Google Play für Apps, die unter Android laufen.
  - App Store für Apps, die unter iOS laufen.
- 2 Nach der App **Daikin Online Controller** suchen.



## 4 Betrieb

- 3 Zum Installieren die Hinweise auf dem Bildschirm befolgen.

### 4.7.3 Drahtlose Verbindung einrichten

Um den Drahtlos-Adapter mit Ihrem Smart-Gerät zu verbinden, gibt es zwei Möglichkeiten.

- **Den Drahtlos-Adapter mit Ihrem Heimnetzwerk verbinden.** Der Drahtlos-Adapter benutzt ein Kommunikationsgerät wie zum Beispiel ein Modem, Router oder ein ähnliches Gerät, um mit dem Smart-Gerät in Ihrem Heimnetzwerk zu kommunizieren.
- **Den Drahtlos-Adapter direkt mit dem Smart-Gerät verbinden.**

Weitere Informationen dazu und häufig gestellte Fragen finden Sie unter:

<http://www.onlinecontroller.daikineurope.com/>.

- 1 Beenden Sie den Betrieb, bevor Sie die Drahtlosverbindung einrichten.

### Den Verbindungsstatus des Drahtlos-Adapters bestätigen

- 1  mindestens 5 Sekunden lang drücken.

**Ergebnis:** Die Anzeige zum Bestätigen (Menü 1) wird angezeigt.

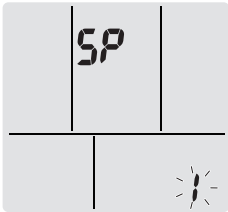

- 2 Auf  drücken, um die Auswahl zu bestätigen.

**Ergebnis:** 1 blinkt.

- 3 Die LED der Inneneinheit prüfen.

...-Lämpchen blinkt.	Status
Timer	Kommunikation OK
Betrieb und Timer	Keine Kommunikation

- 4 Auf  drücken, um das Menü zu verlassen.

**Ergebnis:** Das Display kehrt zur Standardanzeige zurück.

### Den Drahtlos-Adapter mit Ihrem Heimnetzwerk verbinden



Sie können den Drahtlos-Adapter mit Ihrem Heimnetzwerk verbinden durch Benutzen der:

- **WPS-Taste** auf dem Router (sofern vorhanden).
- **SSID- und KEY-Nummer**, die sich auf der Einheit befinden.

#### Mit der WPS-Taste die Verbindung herstellen

- 1 Bei Standardanzeige mindestens 5 Sekunden lang auf  drücken.

**Ergebnis:** Die Anzeige zum Bestätigen (Menü 1) wird angezeigt.

- 2  oder  gedrückt halten, bis die WPS-Einstellung angezeigt wird (Menü 2).

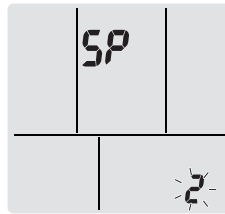

- 3 Auf  drücken, um die Auswahl zu bestätigen.

**Ergebnis:** 2 blinkt.

- 4 Innerhalb von ungefähr 1 Minute die WPS-Taste auf dem Kommunikationsgerät (z. B. Router) drücken. Siehe die Anleitung zum Kommunikationsgerät.

**Ergebnis:** Die Timer-LED blinkt.



- 5 Auf  drücken, um das Menü zu verlassen.

**Ergebnis:** Das Display kehrt zur Standardanzeige zurück.

#### Mit der SSID- und der KEY-Nummer die Verbindung herstellen

- 1 Bei Standardanzeige mindestens 5 Sekunden lang auf  drücken.

**Ergebnis:** Die Anzeige zum Bestätigen (Menü 1) wird angezeigt.

- 2  oder  gedrückt halten, bis die WPS-Einstellung angezeigt wird (Menü 4).

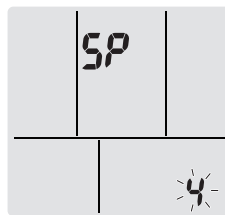

- 3 Auf  drücken, um die Auswahl zu bestätigen.

**Ergebnis:** 4 blinkt.



- 4 Die App Daikin Online Controller öffnen und die auf dem Bildschirm angezeigten Hinweise befolgen.

**Ergebnis:** Die Timer-LED blinkt.

### Den Drahtlos-Adapter direkt mit dem Smart-Gerät verbinden

- 1 Bei Standardanzeige mindestens 5 Sekunden lang auf  drücken.

**Ergebnis:** Die Anzeige zum Bestätigen (Menü 1) wird angezeigt.

- 2  oder  gedrückt halten, bis die AP-Einstellung (AP = Zugriffspunkt) angezeigt wird (Menü 3).

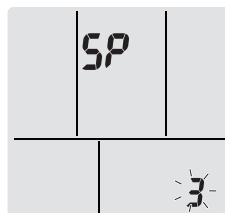

- 3 Auf  drücken, um die Auswahl zu bestätigen.

**Ergebnis:** 3 blinkt.

- 4 Mit dem Smart-Gerät stellen Sie die Verbindung zum Zugriffspunkt genauso her wie zu einem Standard-WLAN.

- 5 Die SSID-Nummer und das Passwort eingeben, die sich auf der Einheit befinden oder beim Zubehör sind.



**Ergebnis:** Die Betriebs- und Timer-LEDs blinken.

- Auf **Cancel** drücken, um das Menü zu verlassen.

**Ergebnis:** Das Display kehrt zur Standardanzeige zurück.

### Die Verbindungseinstellungen auf die standardmäßigen Werkseinstellungen zurücksetzen

Sie setzen die Verbindungseinstellung zurück auf die standardmäßige Werkseinstellung, wenn Sie:

- umschalten wollen zwischen den Optionen für WPS- und AP-Verbindungseinrichtung,
- den WLAN-Adapter und das Kommunikationsgerät (z. B. Router) oder das Smart-Gerät trennen wollen,
- die Einstellung erneut durchführen wollen, weil der Versuch zur Verbindungsherstellung erfolglos war.

- Bei Standardanzeige mindestens 5 Sekunden lang auf  drücken.

**Ergebnis:** Die Anzeige zum Bestätigen (Menü **!**) wird angezeigt.

-  oder  gedrückt halten, bis die AP-Anzeige (AP = Zugriffspunkt) erscheint (Menü **R**).

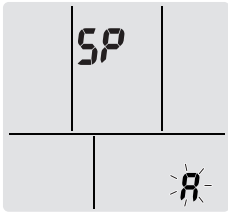

- Mindestens 2 Sekunden lang auf  drücken, um die Auswahl zu bestätigen.

**Ergebnis:** **R** blinkt. Die Einstellung wird auf die standardmäßige Werkseinstellung zurückgesetzt.

- Auf **Cancel** drücken, um das Menü zu verlassen.

**Ergebnis:** Das Display kehrt zur Standardanzeige zurück.

### Die drahtlose Verbindung ausschalten

Sie können die drahtlose Verbindung ausschalten, indem Sie Folgendes dazu benutzen:

- die Benutzerschnittstelle,
- die ON/OFF-Taste des Drahtlos-Adapters, der sich auf der Einheit befindet.

#### Den EIN/AUS-Schalter des Drahtlos-Adapters benutzen

- Auf die ON/OFF-Taste des Drahtlos-Adapters drücken.



**Ergebnis:** Die Kommunikation mit dem Drahtlos-Adapter wird auf AUS geschaltet.

**Hinweis:** Die ON/OFF-Taste erneut drücken, um den Drahtlos-Adapter wieder einzuschalten.

#### Die Benutzerschnittstelle verwenden

- Bei Standardanzeige mindestens 5 Sekunden lang auf  drücken.

**Ergebnis:** Die Anzeige zum Bestätigen (Menü **!**) wird angezeigt.

-  oder  gedrückt halten, bis der Menüpunkt zum Ausschalten (OFF) angezeigt wird.

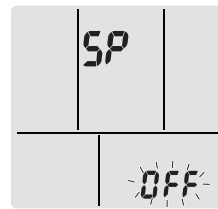

- Mindestens 2 Sekunden lang auf  drücken, um die Auswahl zu bestätigen.

**Ergebnis:** **OFF** blinkt. Die Kommunikation ist auf AUS geschaltet. Die Betriebs- und Timer-LEDs blinken.

- Auf **Cancel** drücken, um das Menü zu verlassen.

**Ergebnis:** Das Display kehrt zur Standardanzeige zurück.

## 5 Energie sparen und optimaler Betrieb



#### INFORMATION

- Auch wenn die Einheit ausgeschaltet ist, verbraucht sie Strom.
- Wenn nach einem Stromausfall wieder Strom geliefert wird, wird der zuvor ausgewählte Modus wieder in Kraft gesetzt.



#### ACHTUNG

Setzen Sie NIEMALS Kinder, Pflanzen oder Tiere direkt dem Luftstrom aus.



#### WARNUNG

Legen Sie KEINE Gegenstände unter die Inneneinheit und/oder Außeneinheit, da sie dort durch herabtropfendes Wasser beschädigt werden könnten. Denn an der Einheit oder an Kältemittelrohren und am Luftfilter kann Feuchtigkeit kondensieren und abtropfen, oder eine Abflussverstopfung kann zur Bildung von Tropfen führen, die dann herabfallen. Das kann bei Gegenständen, auf die die Tropfen fallen, dazu führen, dass sie schmutzig oder beschädigt werden.



#### HINWEIS

Verwenden Sie das System NICHT für andere Zwecke. Um eine Verschlechterung der Qualität zu vermeiden, verwenden Sie die Einheit NICHT für das Kühlen von Präzisionsinstrumenten, Nahrung, Pflanzen, Tieren oder Kunstarbeiten.



#### ACHTUNG

NICHT das System betreiben, wenn gerade ein Mittel zur Raumdesinfizierung gegen Insekten benutzt wird. Sonst könnten sich die Chemikalien in der Einheit sammeln. Das kann die Gesundheit von Menschen gefährden, die überempfindlich auf Chemikalien reagieren.



#### WARNUNG

Stellen Sie KEINE brennbaren Sprayflaschen neben das Klimagerät. Verwenden Sie keine Sprays. Es besteht sonst Brandgefahr.

Treffen Sie für den ordnungsgemäßen Betrieb der Einheit die folgenden Sicherheitsvorkehrungen.

- Sorgen Sie dafür, dass während des Kühlbetriebs kein direktes Sonnenlicht in den Raum dringt, indem Sie Vorhänge oder Rollläden dazu benutzen.

## 6 Instandhaltung und Wartung

- Lüften Sie oft. Bei ausgiebigem Gebrauch ist die Belüftung umso wichtiger.
- Halten Sie Türen und Fenster geschlossen. Sind Türen und Fenster geöffnet, strömt Luft aus dem Raum, was die Kühl- oder Heizwirkung verringert.
- Achten Sie darauf, NICHT zu viel zu kühlen oder zu heizen. Um Energie zu sparen, halten Sie die Temperatureinstellung auf einer moderaten Höhe.
- Am Lufteinlass oder Luftauslass der Einheit KEINE Gegenstände abstellen. Dies kann zur Verringerung der Wirkung beim Heizen/ Kühlen führen oder sogar den Betrieb beenden.
- Wird die Einheit über einen längeren Zeitraum NICHT benutzt, sollte der Hauptschalter für die Stromversorgung der Einheit auf Aus gestellt werden. Bleibt der Schalter für die Stromversorgung eingeschaltet, wird Strom verbraucht. Schalten Sie vor erneuter Inbetriebnahme den Hauptschalter 6 Stunden vorher ein, um einen reibungslosen Betrieb zu gewährleisten.
- Wenn die Luftfeuchtigkeit über 80% beträgt, kann sich Kondenswasser bilden, das herabtröpft, wenn der Kondensatenauslass blockiert ist.
- Stellen Sie die Raumtemperatur so ein, dass sie als angenehm empfunden wird. Vermeiden Sie zu starkes Heizen oder Kühlen. Beachten Sie, dass bis zum Erreichen der Solltemperatur einige Zeit vergehen kann. Ziehen Sie die Verwendung des Timers in Betracht.
- Passen Sie die Richtung des Luftstroms so an, dass sich am Boden keine kühle Luft und unter der Decke keine warme Luft ansammelt. (Bei Kühlen oder Trocknen nach oben Richtung Decke richten und bei Heizen nach unten.)
- Vermeiden Sie einen direkten Luftstrom auf die im Raum befindlichen Personen.
- Um Strom zu sparen, sollten Sie das System im empfohlenen Temperaturbereich betreiben (26~28°C bei Kühlen und 20~24°C bei Heizen).

## 6 Instandhaltung und Wartung

### 6.1 Übersicht: Instandhaltung und Wartung

Der Installateur muss jährlich eine Wartung durchführen.

#### Über das Kältemittel

Dieses Produkt enthält fluoridierte Treibhausgase. Setzen Sie Gase NICHT in die Atmosphäre frei.

Kältemitteltyp: R32

Erderwärmungspotenzial (GWP = global warming potential): 675

#### HINWEIS

In Europa wird die **Treibhausgasemission** der gesamten Kältemittelfüllung im System (ausgedrückt in Tonnen CO<sub>2</sub>-Äquivalent) benutzt, um die Wartungsintervalle zu bestimmen. Gemäß den gesetzlichen Vorschriften.

**Formel zur Berechnung der Treibhausgasemission:**  
GWP-Wert des Kältemittels × Gesamtkältemittelfüllung [in kg] / 1000

Weitere Informationen erhalten Sie bei Ihrem Installateur.



#### WARNUNG

Das Kältemittel innerhalb der Einheit ist verhalten entflammbar, doch tritt es normalerweise NICHT aus. Falls es eine Kältemittel-Leckage gibt und das austretende Kältemittel in Kontakt kommt mit Feuer eines Brenners, Heizgeräts oder Kochers, kann das zu einem Brand führen oder zur Bildung eines schädlichen Gases.

Schalten Sie alle brennbaren Heizgeräte aus, lüften Sie den Raum und nehmen Sie Kontakt mit dem Händler auf, bei dem Sie das Gerät erworben haben.

Die Einheit ERST DANN wieder benutzen, nachdem ein Servicetechniker bestätigt hat, dass das Teil, aus dem das Kältemittel ausgetreten ist, repariert ist.



#### WARNUNG

- Teile des Kältemittelkreislaufs NICHT durchbohren oder verbrennen.
- NUR solche Reinigungsmaterialien oder Hilfsmittel zur Beschleunigung des Enteisungsvorgangs benutzen, die vom Hersteller empfohlen werden.
- Beachten Sie, dass das Kältemittel innerhalb des Systems keinen Geruch hat.



#### WARNUNG

Das Gerät muss in einem Raum gelagert werden, in dem es keine kontinuierlich vorhandene Entzündungsquelle gibt (Beispiel: offene Flammen, ein mit Gas betriebenes Haushaltsgerät oder ein mit elektrisches Heizgerät).



#### HINWEIS

Wartungsarbeiten DÜRFEN NUR von einem autorisierten Installateur oder Service-Mitarbeiter durchgeführt werden.

Wir empfehlen, mindestens einmal pro Jahr die Einheit zu warten. Gesetzliche Vorschriften können aber kürzere Wartungsintervalle fordern.



#### WARNUNG

So vermeiden Sie Stromschlag oder Feuer:

- Das Gerät NICHT abspülen.
- Das Gerät NICHT mit feuchten oder nassen Händen bedienen.
- Oben auf dem Gerät KEINE Gegenstände, die Flüssigkeiten enthalten, ablegen.



#### ACHTUNG

Nach längerem Gebrauch muss der Standplatz und die Befestigung der Einheit auf Beschädigung überprüft werden. Bei Beschädigung kann die Einheit umfallen und Verletzungen verursachen.



#### ACHTUNG

Berühren Sie NICHT die Lamellen von Wärmetauschern. Diese sind scharf und können Schnittverletzungen verursachen.



#### WARNUNG

Seien Sie vorsichtig, wenn Sie für Arbeiten an hoch gelegenen Stellen eine Leiter benutzen.

## 6.2 Inneneinheit und Benutzerschnittstelle reinigen

### ! HINWEIS

- NICHT Benzin, Benzol, Terpentin, Scheuerpulver, flüssige Insektizide benutzen. **Mögliche Folge:** Verfärbungen und Verformungen.
- Nur Wasser oder Luft UNTER 40°C verwenden. **Mögliche Folge:** Verfärbungen und Verformungen.
- KEINE Poliermittel benutzen.
- KEINEN Schrubber benutzen. **Mögliche Folge:** Die Oberflächenversiegelung könnte sich ablösen.



### GEFAHR: STROMSCHLAGGEFAHR

Vor Durchführung von Reinigungsarbeiten muss der Betrieb gestoppt werde. Schalten Sie den Hauptschalter ab oder ziehen Sie das Stromkabel ab. Sonst besteht Stromschlag- und Verletzungsgefahr.

- 1 Mit einem weichen Tuch reinigen. Bei schwer entfernbaren Verschmutzungen Wasser oder ein neutrales Reinigungsmittel verwenden.

## 6.3 Die Frontblende reinigen

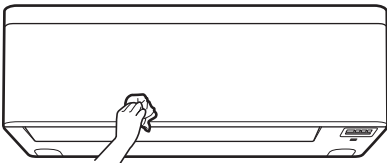

- 1 Mit einem weichen Tuch reinigen. Bei schwer entfernbaren Verschmutzungen Wasser oder ein neutrales Reinigungsmittel verwenden.

## 6.4 Die Frontblende öffnen

Verwenden Sie die Benutzerschnittstelle, um die Frontblende zu öffnen.

- 1 Stoppen Sie den Betrieb.
- 2 Auf der Benutzerschnittstelle  mindestens 2 Sekunden lang gedrückt halten.

**Ergebnis:** Die Frontblende wird geöffnet.

**Hinweis:** Wird  erneut mindestens 2 Sekunden lang gedrückt gehalten, wird die Frontblende geschlossen.

- 3 Die Stromversorgung ausschalten.
- 4 Auf der Rückseite der Frontblende beide Riegel nach unten ziehen.
- 5 Die Frontblende öffnen, bis die Stütze in die Befestigungslasche passt.

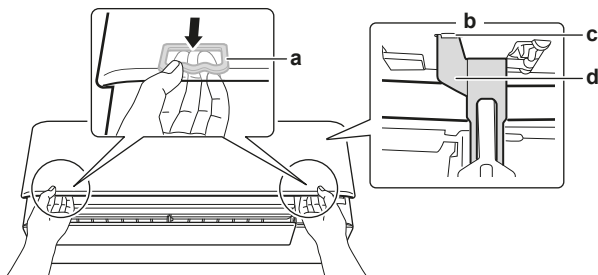

- a Riegel (1 auf jeder Seite)
- b Rückseite der Frontblende
- c Befestigungslasche
- d Stütze



### INFORMATION

Falls Sie die Benutzerschnittstelle NICHT finden können oder wenn Sie eine andere optionalen Fernregler verwenden. Die Frontblende vorsichtig mit der Hand nach oben ziehen - siehe folgende Abbildung.

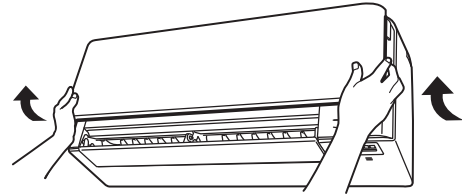

## 6.5 Über den Luftfilter

Wird die Einheit mit verschmutzten Filtern betrieben, bedeutet das:

- der Filter kann die Luft NICHT desodorieren,
- der Filter kann die Luft NICHT reinigen,
- die Wirkung bei Heizen/Kühlen ist reduziert,
- es gibt schlechte Gerüche.

Um Titan-Apatit-Desodorier-Filter oder den Silberpartikelfilter zu bestellen, wenden Sie sich an Ihren Händler.

## 6.6 Luftfilter reinigen

- 1 Bei jedem Luftfilter in der Mitte auf die Lasche drücken, dann nach unten ziehen.
- 2 Luftfilter herausziehen.

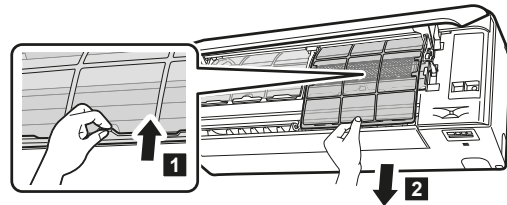

- 3 Den Titan-Apatit-Desodorier-Filter und den Silberpartikelfilter von den Laschen abnehmen.

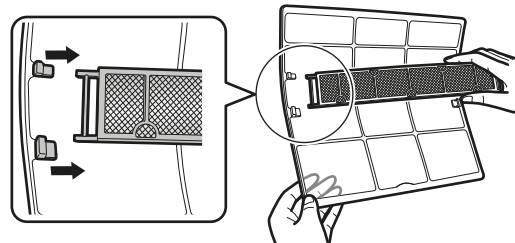

- 4 Luftfilter mit Wasser waschen oder mit einem Staubsauger reinigen.

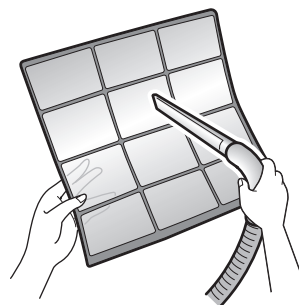

- 5 Luftfilter ungefähr 10 bis 15 Minuten in lauwarmem Wasser einweichen lassen.

## 6 Instandhaltung und Wartung



### **i** INFORMATION

- Falls sich Staub NICHT leicht ablösen lässt, waschen Sie den Filter mit einem neutralen Reinigungsmittel, das in lauwarmem Wasser gelöst ist. Die Luftfilter im Schatten trocknen lassen.
- Es wird empfohlen, die Luftfilter alle 2 Wochen zu reinigen.

### 6.7 Titan-Apatit-Desodorier-Filter und Silberpartikelfilter (Ag-Ion-Filter) reinigen

### **i** INFORMATION

- Wechseln Sie den Filter alle 3 Jahre aus.
- Reinigen Sie alle 6 Monate den Filter mit Wasser.

- 1 Mit einem Staubsauger den Staub vom Filter entfernen.

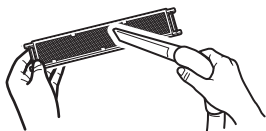

- 2 Lassen Sie den Filter ungefähr 10 bis 15 Minuten in warmem Wasser einweichen. Ziehen Sie den Filter NICHT aus dem Rahmen.



- 3 Nach dem Waschen schütteln Sie das verbliebene Wasser ab und lassen dann den Filter im Schatten trocknen. Den Filter NICHT auswringen, um das Wasser zu beseitigen.

### 6.8 Titan-Apatit-Desodorier-Filter und Silberpartikelfilter (Ag-Ion-Filter) auswechseln

- 1 Entfernen Sie die Laschen vom Filterrahmen und tauschen Sie den Filter durch einen neuen Filter aus.

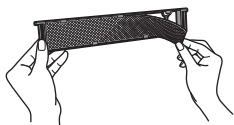

### **i** INFORMATION

- Den Filterrahmen NICHT wegwerfen; benutzen Sie ihn wieder.
- Den alten Filter als nicht brennbaren Müll entsorgen.

### 6.9 Die Frontblende schließen

- 1 Die Filter so einsetzen, wie sie waren.
- 2 Die Frontblende leicht anheben und die Stütze aus der Befestigungslasche entfernen.

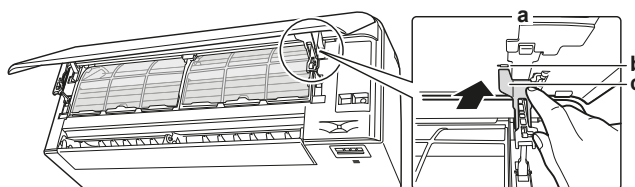

- a Rückseite der Frontblende
- b Befestigungslasche
- c Stütze

- 3 Die Frontblende schließen.

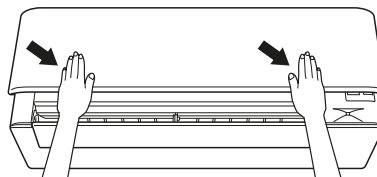

- 4 Die Frontblende vorsichtig nach unten drücken, bis es klickt.

### 6.10 Die Frontblende abnehmen

### **i** INFORMATION

Die Frontblende nur entfernen, falls sie ersetzt werden MUSS.

- 1 Die Frontblende öffnen. Siehe "6.4 Die Frontblende öffnen" auf Seite 17.
- 2 Auf der Rückseite der Blende die Blendenverriegelungen öffnen (1 auf jeder Seite).

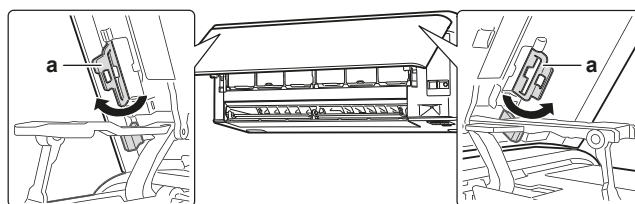

- a Blendenverriegelung

- 3 Den rechten Arm leicht nach rechts drücken, um auf der rechten Seite die Achse vom Achseneinschub zu trennen.

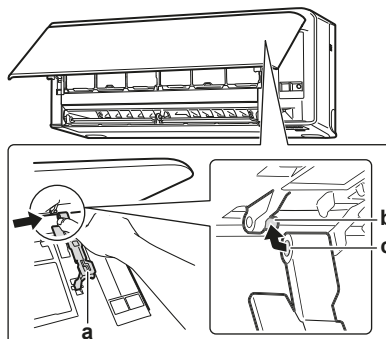

- a Arm
- b Achse
- c Achseneinschub

- 4 Auf der linken Seite die Achse der Frontblende vom Achseneinschub auf der linken Seite trennen.

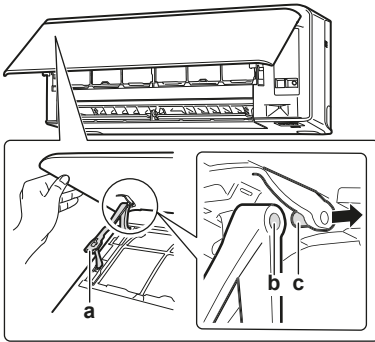

a Arm  
b Achseneinschub  
c Achse

- 5 Die Frontblende entfernen.
- 6 Um die Frontblende wieder zu installieren, umgekehrt vorgehen.

### 6.11 Vor längerer Außerbetriebnahme zu beachten

Um die Inneneinheit innen zu trocknen, lassen Sie die Einheit einige Stunden ausschließlich in der Betriebsart **Nur Ventilator** laufen.

- 1 Auf **Mode** drücken und Betrieb auswählen.
- 2 Auf drücken, um den Betrieb zu starten.
- 3 Nach Beenden des Betriebs den Hauptschalter auf Aus schalten.
- 4 Die Luftfilter reinigen und sie wieder zurück an ihre ursprüngliche Position setzen.
- 5 Aus der Benutzerschnittstelle die Batterien entfernen.

#### INFORMATION

Es wird empfohlen, regelmäßig Wartungsarbeiten durch einen Spezialisten durchführen zu lassen. Informationen über Spezialisten-Wartungsarbeiten erhalten Sie bei Ihrem Händler vor Ort. Kosten für Wartungsarbeiten sind vom Kunden zu tragen.

Nach mehreren Jahreszeiten der Benutzung kann das Innere der Einheit bei entsprechenden Betriebsbedingungen schmutzig geworden sein. Dadurch wird die Leistung reduziert.

## 7 Fehlerdiagnose und -beseitigung

Wenn eine der folgenden Betriebsstörungen auftritt, treffen Sie die Maßnahmen, die nachfolgend beschrieben sind, und wenden Sie sich gegebenenfalls an Ihren Händler.

#### WARNUNG

**Beenden Sie den Betrieb und schalten Sie den Strom ab, wenn etwas Ungewöhnliches auftritt (Brandgeruch usw.).**

Wird unter solchen Bedingungen der Betrieb fortgesetzt, kann es zu starken Beschädigungen kommen und es besteht Stromschlag und Brandgefahr. Wenden Sie sich an Ihren Händler.

Das System MUSS von einem qualifizierten Kundendiensttechniker repariert werden:

Störung	Maßnahme
Eine Sicherheitseinrichtung wie z. B. eine Sicherung, ein Schutzschalter oder ein Fehlerstrom-Schutzschalter wird häufig aktiviert, oder der EIN/AUS-Schalter arbeitet NICHT korrekt.	Den Hauptschalter auf AUS schalten.
Falls Wasser aus der Einheit austritt.	Betrieb beenden.
Der Betriebsschalter funktioniert NICHT richtig.	Schalten Sie die Stromzufuhr AUS.
Auf dem Display der Benutzerschnittstelle wird die Nummer der Einheit angezeigt, die Betriebsleuchte blinkt und es wird ein Fehlercode angezeigt.	Wenden Sie sich an Ihren Händler, und teilen Sie ihm den Fehlercode mit.

Wenn das System NICHT korrekt arbeitet und keine der oben genannten Fälle oder Störungen vorliegen, überprüfen Sie das System wie folgt.

Störung	Maßnahme
Wenn das System überhaupt NICHT funktioniert.	<ul style="list-style-type: none"> <li>▪ Überprüfen Sie, ob ein Stromausfall vorliegt. Warten Sie, bis die Stromversorgung wieder funktioniert. Tritt ein Stromausfall während des Betriebs auf, nimmt das System seinen Betrieb automatisch wieder auf, wenn der Strom wieder vorhanden ist.</li> <li>▪ Prüfen Sie, ob die Frontblende während des Betriebs geöffnet worden ist. Beenden Sie den Betrieb und starten Sie die Inneneinheit neu, indem Sie die Benutzerschnittstelle dazu benutzen.</li> <li>▪ Überprüfen Sie, ob eine Sicherung durchgebrannt ist oder ein Schutzschalter aktiviert wurde. Wechseln Sie die Sicherung, oder stellen Sie den Schutzschalter wieder zurück.</li> <li>▪ Prüfen Sie die Batterien der Benutzerschnittstelle.</li> <li>▪ Überprüfen Sie die Timer-Einstellung.</li> </ul>
Das System stellt plötzlich den Betrieb ein.	<ul style="list-style-type: none"> <li>▪ Überprüfen Sie, dass der Lufterlass und Luftauslass bei der Innen- und Außeneinheit frei sind, dass sie NICHT durch Gegenstände blockiert sind. Entfernen Sie gegebenenfalls alle Objekte, und achten Sie darauf, dass die Luft frei zirkulieren kann.</li> <li>▪ Möglicherweise hat das Klimagerät den Betrieb eingestellt, da aufgrund großer Spannungsschwankungen die Schutzeinrichtung des Systems aktiviert worden ist. Nach ca. 3 Minuten wird der Betrieb automatisch wieder fortgesetzt.</li> </ul>
Während des Luftstrombetriebs stoppt der Ventilator den Betrieb.	Sobald die eingestellte Temperatur erreicht ist, wird der Luftdurchsatz reduziert und der Betrieb eingestellt. Der Betrieb wird automatisch wieder aufgenommen, sobald die Raumlufttemperatur ansteigt oder fällt.
Die Klappen beginnen NICHT sofort zu schwenken.	Die Inneneinheit passt gerade die Klappenposition an. Die Bewegung der Klappen beginnt dann bald.
Der Betrieb beginnt NICHT bald.	Das ist der Fall, wenn sofort nach Beenden des Betriebs oder nach Wechseln des Modus die ON/OFF-Taste gedrückt worden ist. Um das System zu schützen, wird der Betrieb nach 3 Minuten aufgenommen.



## 7 Fehlerdiagnose und -beseitigung

Störung	Maßnahme
Das System funktioniert zwar, Kühl- oder Heizbetrieb arbeiten jedoch nicht ausreichend.	<ul style="list-style-type: none"> <li>Prüfen Sie die Luftdurchsatz-Einstellung. Siehe <a href="#">"4.3.2 Luftdurchsatz" auf Seite 7</a>.</li> <li>Überprüfen Sie die Temperatureinstellung. Siehe <a href="#">"4.3.1 Betrieb starten/beenden und die Raumtemperatur festlegen" auf Seite 7</a>.</li> <li>Prüfen Sie, ob die Einstellung der Luftstromrichtung passend ist. Siehe <a href="#">"4.3.3 Luftstromrichtung" auf Seite 8</a>.</li> <li>Überprüfen Sie, dass der Lufteinlass und Luftauslass bei der Innen- und Außeneinheit frei sind, dass sie NICHT durch Gegenstände blockiert sind. Entfernen Sie gegebenenfalls alle Objekte, und achten Sie darauf, dass die Luft frei zirkulieren kann.</li> <li>Prüfen Sie, ob die Luftfilter verstopft sind. Die Luftfilter reinigen. Siehe <a href="#">"6 Instandhaltung und Wartung" auf Seite 16</a>.</li> <li>Prüfen Sie, ob Türen oder Fenster geöffnet sind. Schließen Sie Türen und Fenster, sodass kein Wind hereinkommt.</li> <li>Überprüfen Sie, ob die Einheit im Öko-Modus arbeitet oder die Außeneinheit auf geräuscharmen Betrieb gestellt ist. Siehe <a href="#">"4.3.6 Öko-Betrieb und geräuscharmer Betrieb der Außeneinheit" auf Seite 10</a>.</li> <li>Prüfen Sie, ob sich direkt unter oder neben der Inneneinheit ein Möbelstück befindet. Setzen Sie das Möbelstück an einen anderen Platz.</li> </ul>
Das System funktioniert zwar, aber der Heizbetrieb arbeitet nicht ausreichend (Luft wird NICHT von der Einheit ausgeblasen).	<ul style="list-style-type: none"> <li>Möglicherweise befindet sich das Klimagerät in der Aufwärmphase für Heizbetrieb. Warten Sie ungefähr 1 bis 4 Minuten.</li> <li>Die Einheit ist möglicherweise gerade im Enteisungsbetrieb, wenn Sie das folgende Geräusch hören. Warten Sie ungefähr 4 bis 12 Minuten.</li> </ul>
Die Frontblende öffnet sich NICHT.	Prüfen Sie auf Hindernisse und versuchen Sie, die Frontblende zu öffnen, indem Sie die Benutzerschnittstelle dazu benutzen. Siehe <a href="#">"6.4 Die Frontblende öffnen" auf Seite 17</a> .
Der EIN/AUS-Timer arbeitet NICHT gemäß den Einstellungen.	<ul style="list-style-type: none"> <li>Prüfen Sie, ob Wochen-Timer und EIN/AUS-Timer auf dieselbe Zeit gestellt sind. Ändern Sie oder deaktivieren Sie die Einstellung. Siehe <a href="#">"4.5 EIN/AUS-Timer" auf Seite 10</a> und <a href="#">"4.6 Wochen-Timer" auf Seite 11</a>.</li> <li>Überprüfen Sie, ob die Uhrzeit und der Wochentag korrekt eingestellt sind. Korrigieren Sie die Einstellung, falls erforderlich. Siehe <a href="#">"3.3 Uhr" auf Seite 5</a>.</li> </ul>
Heizbetrieb kann NICHT ausgewählt werden.	<p>Prüfen Sie, dass Jumper J8 der Benutzerschnittstelle NICHT durchgeschnitten worden ist.</p> 
Während des Betriebs wird eine abnormale Funktion ausgelöst.	Möglicherweise funktioniert das Klimagerät aufgrund von Blitzschlag oder Funkwellen nicht richtig. Schalten Sie den Schutzschalter auf OFF und dann wieder auf ON.

Störung	Maßnahme
Die Inneneinheit empfängt KEINE Signale von der Benutzerschnittstelle.	<ul style="list-style-type: none"> <li>Prüfen Sie die Batterien der Benutzerschnittstelle. Siehe <a href="#">"3.2 Batterien einlegen" auf Seite 5</a>.</li> <li>Achten Sie darauf, dass der Sender NICHT direktem Sonnenlicht ausgesetzt ist.</li> <li>Prüfen Sie, ob sich Leuchtstoffleuchten mit elektronischer Starteinrichtung im Raum befinden. Wenden Sie sich an Ihren Händler.</li> </ul>
Das Display der Benutzerschnittstelle zeigt nichts an.	Wechseln Sie die Batterien der Benutzerschnittstelle aus.
Auf der Benutzerschnittstelle wird ein Fehlercode angezeigt.	Wenden Sie sich an Ihren Händler vor Ort. Eine detaillierte Liste aller Fehlercodes finden Sie in <a href="#">"7.2 Fehler beseitigen auf Grundlage von Fehlercodes" auf Seite 21</a> .
Es werden andere elektrische Geräte gestartet.	Falls andere Geräte auf die Signale der Benutzerschnittstelle reagieren, stellen Sie die anderen Geräte weiter weg oder wenden Sie sich mit diesem Problem an Ihren Händler.

Wenn es nach der Überprüfung aller oben genannten Punkte unmöglich ist, das Problem in Eigenregie zu lösen, wenden Sie sich an Ihren Installateur und schildern Sie ihm die Symptome. Nennen Sie den vollständigen Namen des Modells (nach Möglichkeit mit Herstellungsnummer) und das Datum der Installation (ist möglicherweise auf der Garantiekarte aufgeführt).

### 7.1 Bei den folgenden Symptomen handelt es sich NICHT um Störungen des Systems

Wenn die folgenden Symptome auftreten, sind das KEINE System-Fehler:

#### 7.1.1 Symptom: Sie hören ein Betriebsgeräusch, das sich wie fließendes Wasser anhört

- Dieses Geräusch wird durch das Fließen des Kältemittels in der Einheit verursacht.
- Das Geräusch kann erzeugt werden, wenn bei Kühl- oder Entfeuchtungsbetrieb das Wasser von der Einheit abfließt.

#### 7.1.2 Symptom: Ein blasendes Geräusch ist zu hören

Das Geräusch wird erzeugt, wenn die Richtung des Kältemittelflusses gewechselt wird (z. B. bei Wechsel von Kühlen zu Heizen).

#### 7.1.3 Symptom: Ein tickendes Geräusch ist zu hören

Das Geräusch wird erzeugt, wenn sich die Einheit aufgrund Temperaturveränderungen leicht ausdehnt oder zusammenzieht.

#### 7.1.4 Symptom: Ein pfeifendes Geräusch ist zu hören

Das Geräusch wird im Enteisungsbetrieb durch das Fließen des Kältemittels erzeugt.



## 7.1.5 Symptom: Ein klickendes Geräusch ist zu hören während des Betriebs oder im Leerlauf

Das Geräusch wird erzeugt, wenn die Kältemittel-Steuerungsventile oder elektrischen Teile agieren.

## 7.1.6 Symptom: Ein Klapp-Geräusch ist zu hören

Das Geräusch wird erzeugt, wenn ein externes Gerät Luft aus dem Raum saugt (z. B. Abluftventilator, Dunstabzugshaube), während Fenster und Türen des Raumes geschlossen sind. Öffnen Sie Tür oder Fenster oder schalten Sie das Gerät aus.

## 7.1.7 Symptom: Aus einer Einheit tritt weißer Nebel aus (Inneneinheit, Außeneinheit)

Wenn nach Enteisungsbetrieb das System auf Heizbetrieb umgeschaltet wird. Die durch den Enteisungsbetrieb erzeugte Feuchtigkeit wird zu Dampf und dieser wird abgegeben.

## 7.1.8 Symptom: Das Gerät setzt Gerüche frei

Das Gerät kann die Gerüche von Räumen, Möbeln, Zigaretten usw. absorbieren und sie wieder abgeben.

## 7.1.9 Symptom: Der Außenventilator dreht sich, während das Klimagerät nicht arbeitet

- **Nach Beenden des Betriebs.** Der Außenventilator dreht sich für weitere 30 Sekunden, um das System zu schützen.
- **Während das Klimagerät nicht arbeitet.** Wenn die Außentemperatur sehr hoch ist, beginnt der Außenventilator zu drehen, um das System zu schützen.

## 7.2 Fehler beseitigen auf Grundlage von Fehlercodes

Bei Problemen wird auf der Benutzerschnittstelle ein Fehlercode angezeigt. Es ist wichtig, das Problem zu verstehen und Maßnahmen zu dessen Beseitigung zu treffen, bevor Sie den Fehlercode zurücksetzen. Das sollte durch einen lizenzierten Installateur oder Ihren Händler vor Ort durchgeführt werden.

In diesem Kapitel erhalten Sie einen Überblick über alle Fehlercodes, die auf der Benutzerschnittstelle angezeigt werden können, und es wird erläutert, was die Codes bedeuten.

Weitere Informationen zu jedem Fehlercode und Abhilfemaßnahmen finden Sie im Wartungshandbuch.

### Fehlerdiagnose per Benutzerschnittstelle

Die Benutzerschnittstelle kann von der Inneneinheit einen Fehlercode empfangen, der sich auf den Fehler bezieht. Es ist wichtig, das Problem zu verstehen und Maßnahmen zu dessen Beseitigung zu treffen, bevor Sie einen Fehlercode zurücksetzen. Das sollte durch einen lizenzierten Installateur oder Ihren Händler vor Ort durchgeführt werden.

Auf der Benutzerschnittstelle den Fehlercode anzeigen:

- 1  ungefähr 5 Sekunden lang gedrückt halten.

**Ergebnis:** Im Anzeigefeld der Temperaturanzeige blinkt .

- 2 Drücken Sie wiederholt auf , bis ein kontinuierliches Piepen zu hören ist.

**Ergebnis:** Auf dem Display wird jetzt der Fehlercode angezeigt.



### INFORMATION

- Nicht entsprechende Codes werden durch ein kurzes Piepen mit 2 nachfolgenden Pieptönen signalisiert.
- Um die Anzeige von Codes abzubrechen, 5 Sekunden lang die Abbruch-Taste  gedrückt halten. Wird die Taste NICHT innerhalb von 1 Minute gedrückt, verschwindet der Code auch.

### System

Fehlercode	Beschreibung
00	Normal
U0	Zu wenig Kältemittel
U2	Überspannung erkannt
U4	Fehler bei Signalübertragung (zwischen Innen- und Außeneinheit)
UR	Fehler bei Kombination von Inneneinheit und Außeneinheit

### Inneneinheit

Fehlercode	Beschreibung
R1	Fehler bei Platine der Inneneinheit
R5	Schutz gegen Einfrieren oder Hochdruck-Kontrolle
R6	Fehler bei Ventilatormotor (Gleichstrommotor)
RR	Fehler bei Streamer
L4	Fehler bei Wärmetauscher-Thermistor der Inneneinheit
L7	Fehler bei Öffnen oder Schließen der Frontblende
L9	Fehler bei Raumtemperatur-Thermistor
LC	Fehler bei Feuchtigkeitssensor

### Außeneinheit

Fehlercode	Beschreibung
ER	Fehler bei 4-Wege-Ventil
E1	Fehler bei Platine der Außeneinheit
E5	Aktivierung des Überlastschutzes (Überlastung des Verdichters)
E6	Verdichter-Blockierung
E7	Blockierung des Gleichstrom-Ventilators
E8	Eingangsstrom-Überstrom
F3	Temperatursteuerung bei Abflussrohr
F6	Hochdruck-Kontrolle (bei Kühlen)
H0	Fehler bei Sensor des Verdichtersystems
H6	Fehler bei Positionssensor
H8	Fehler bei Sensor DC-Spannung / Stromstärke
H9	Fehler bei Außenlufttemperatur-Thermistor
J3	Fehler bei Thermistor des Abflussrohrs
J6	Fehler bei Wärmetauscher-Thermistor der Außeneinheit
L3	Fehler durch Überhitzung einer elektrischen Komponente
L4	Anstieg bei Radiatorlamellen-Temperatur
L5	Momentaner Überstrom bei Inverter (Gleichstrom)
P4	Fehler bei Radiatorlamellen-Thermistor
F8	Fehler bei interner Temperatur des Verdichters

## 8 Entsorgung

### 7.3 Fehlersuche beim Drahtlos-Adapter

Falls Probleme auftreten, gibt Ihnen die folgende Tabelle Anhaltspunkte, wie Sie Abhilfe schaffen können. Falls die beschriebenen Lösungen nicht weiter helfen, finden Sie weitere Informationen und häufig gestellte Fragen und Antworten unter <http://www.onlinecontroller.daikineurope.com/>.

Problem	Maßnahme
Es ist NICHT möglich, den WLAN-Adapter zu verbinden (keine der LEDs blinkt).	<ul style="list-style-type: none"> <li>▪ Versuchen Sie, die Einheit über die Benutzerschnittstelle zu bedienen.</li> <li>▪ Prüfen Sie, ob der Strom bzw. das Gerät eingeschaltet ist.</li> <li>▪ Schalten Sie die Einheit aus und dann wieder ein.</li> </ul>
Nachdem der WLAN-Adapter konfiguriert worden ist (Option WPS), wird er auf dem Überblick-Bildschirm (Startseite) der Einheit NICHT angezeigt.	<ul style="list-style-type: none"> <li>▪ Sorgen Sie dafür, dass sich der WLAN-Adapter nahe genug am Kommunikationsgerät befindet.</li> <li>▪ Prüfen Sie, ob die Kommunikation funktioniert. Siehe "<a href="#">Den Verbindungsstatus des Drahtlos-Adapters bestätigen</a>" auf Seite 14.</li> <li>▪ Sorgen Sie dafür, dass Ihr Smart-Gerät mit demselben WLAN verbunden ist wie der WLAN Adapter.</li> <li>▪ Versuchen Sie Folgendes: Setzen Sie die Verbindungseinstellungen zurück auf die standardmäßigen Werkseinstellungen und wiederholen Sie dann den gesamten Vorgang zur Herstellung der Verbindung. Siehe "<a href="#">Die Verbindungseinstellungen auf die standardmäßigen Werkseinstellungen zurücksetzen</a>" auf Seite 15.</li> </ul>

Problem	Maßnahme
Der WLAN-Adapter wird beim Smart-Gerät NICHT in der Liste verfügbarer WLANs angezeigt (Option Zugriffspunkt).	<ul style="list-style-type: none"> <li>▪ Versuchen Sie, zwischen Zugriffspunkt- und WPS-Einstellung umzuschalten, um den Funkkanal zu wechseln. Der Funkkanal MUSS zwischen 1~11 sein.</li> <li>▪ Prüfen Sie, ob die Kommunikation funktioniert. Siehe "<a href="#">Den Verbindungsstatus des Drahtlos-Adapters bestätigen</a>" auf Seite 14.</li> <li>▪ Versuchen Sie Folgendes: Setzen Sie die Verbindungseinstellungen zurück auf die standardmäßigen Werkseinstellungen und wiederholen Sie dann den gesamten Vorgang zur Herstellung der Verbindung. Siehe "<a href="#">Die Verbindungseinstellungen auf die standardmäßigen Werkseinstellungen zurücksetzen</a>" auf Seite 15.</li> </ul>

## 8 Entsorgung



### HINWEIS

Versuchen Sie auf KEINEN Fall, das System selber auseinander zu nehmen. Die Demontage des Systems sowie die Handhabung von Kältemittel, Öl und weiteren Teilen MUSS in Übereinstimmung mit den entsprechenden Vorschriften erfolgen. Die Einheiten MÜSSEN bei einer Einrichtung aufbereitet werden, die auf Wiederverwendung, Recycling und Wiederverwertung spezialisiert ist.

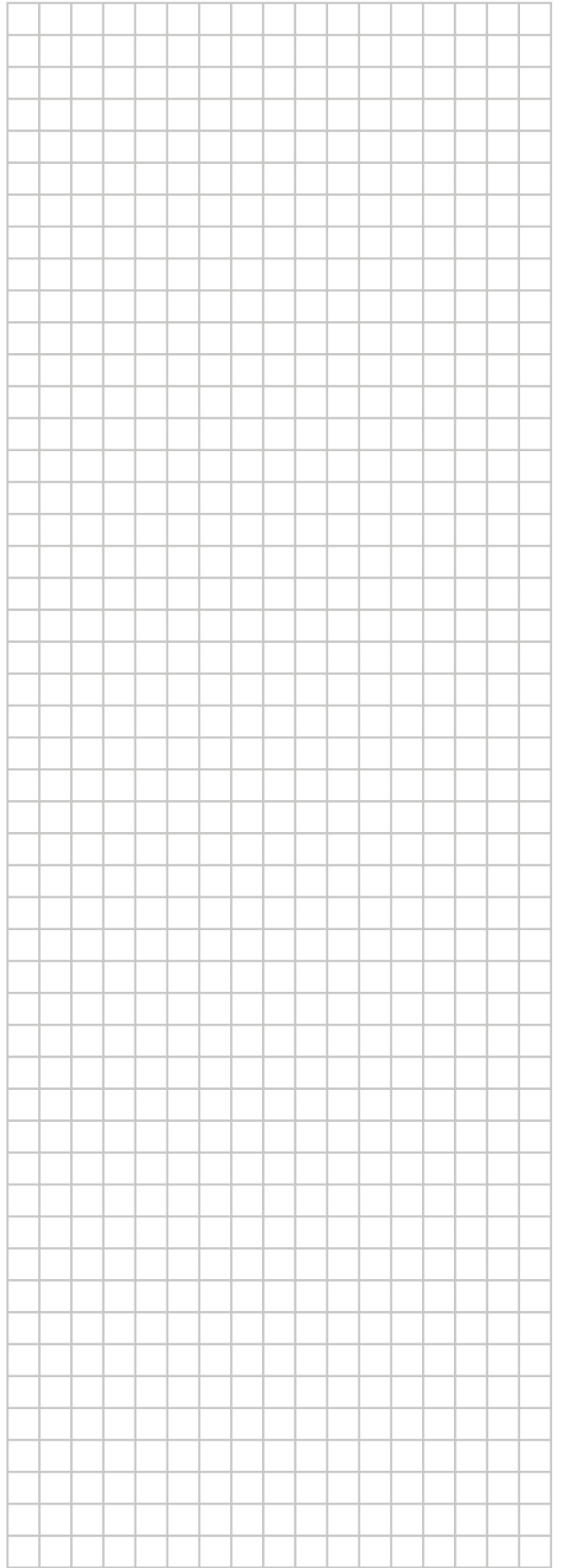
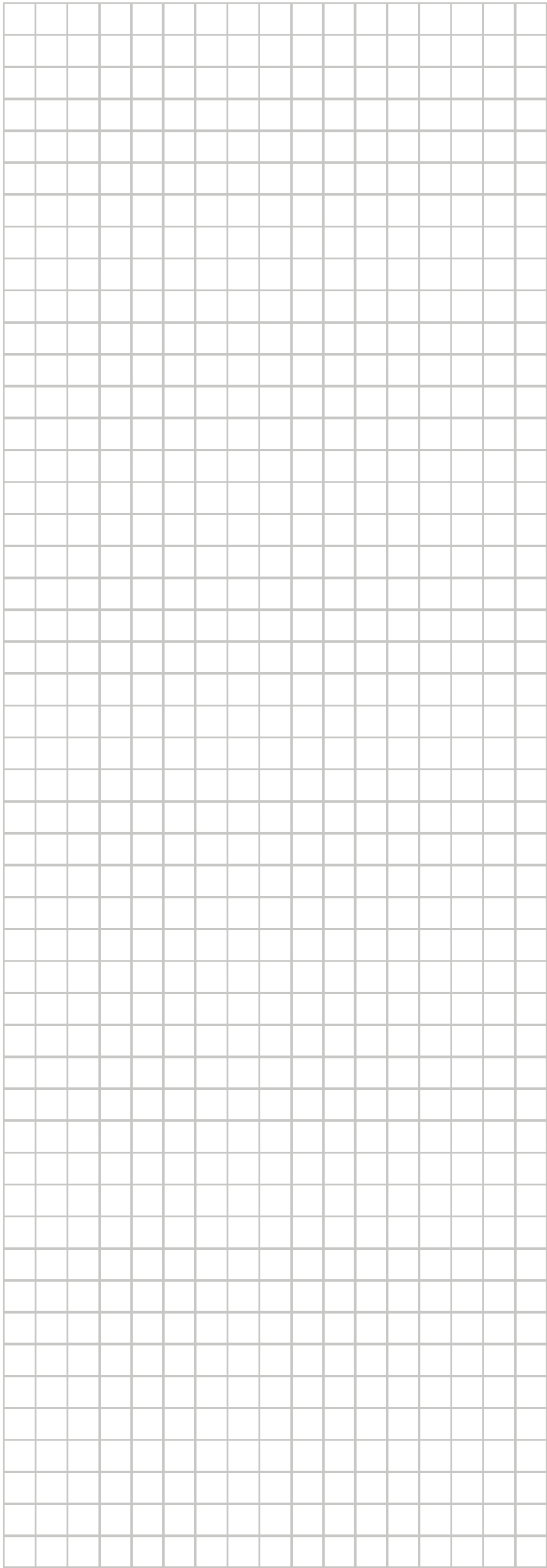



Copyright 2017 Daikin

**DAIKIN INDUSTRIES CZECH REPUBLIC s.r.o.**

U Nové Hospody 1/1155, 301 00 Plzeň Skvrňany, Czech Republic

**DAIKIN EUROPE N.V.**

Zandvoordestraat 300, B-8400 Oostende, Belgium

3P485919-7C 2017.12